

HOME
4 YOU

BATUUT

Trampoline / Батут



LIHEND / INSTRUCTION / ИНСТРУКЦИЯ

HOME 4 YOU

LISAVARUSTUS JA VARUOSAD

Accessories and spare parts.

Дополнительный инвентарь и запчасти.



Soovitame turvalisuse huvides alati kasutada turvavõrku!

To ensure safety always use enclosure for trampoline.

В целях безопасности советуем всегда использовать защитную сетку!

TURVAVÕRK

Turvavõrk batuudile:

Enclosure for trampoline:

Сетка безопасности для батута:

Ø 304/ Ø 366/ Ø 426cm



REDEL

Redel batuudile, 2-astmega

Ladder for trampoline with 2 footplate

Лестница для батута, с 2- ступеньками



HÜPPAMISMATT

Hüppamismatt batuudile:

Mat for trampoline:

Сетчатый мат для батута:

Ø 304/ Ø 366/ Ø 426cm



TURVAÄÄR

Turvaäär batuudile:

Pad for trampoline:

Защитный край для батута :

Ø 304/ Ø 366/ Ø 426cm



BATUUDIVEDRU

Batuudivedru 138mm

Trampoline spring 138mm

Пружины для батута 138мм



BATUUDI ANKRUD

Batuudi ankrud: 4tk, kinnitusrihmad: 4tk

Fix kit, hooks 4pcs and webbing 4pcs

Штыри для крепления батута: 4 шт,

ремни для крепления: 4 шт

BATUUT

Trampoline / Батут

SISUKORD / CONTENT / СОДЕРЖАНИЕ

EST	SISSEJUHATUS	4
	BATUUDI KASUTAMINE	4-5
	PEAMISED VIGASTUSTE TEKKIMISE PÕHJUSED	5
	NÕUANDED VIGASTUSTE RISKI VÄHENDAMISEKS	6
	TURVANÕUDED	6
	BATUUDI ASUKOHT	7
	ÕPPEKAVA	8
	PÕHIHÜPPED	9
	KOKKUPANEKUJUHEND	10-15
	HOOLDUS	16
	TURVAVÕRGU PAIGALDAMINE	17
ENG	INTRODUCTION	18
	INFORMATION ON USE OF THE TRAMPOLINE	18-19
	ACCIDENT CLASSIFICATION	19-20
	TIPS TO REDUCE THE RISK OF ACCIDENTS	20
	TRAMPOLINE SAFETY INSTRUCTIONS	20
	TRAMPOLINE PLACEMENT	21
	LESSON PLAN	22
	BASIC TRAMPOLINE BOUNCES	23
	ASSEMBLY INSTRUCTIONS	24-29
	CARE AND MAINTENANCE	30
	ASSEMBLY OF SAFETY NET	31
RUS	ВВЕДЕНИЕ	32
	ИНФОРМАЦИЯ ПО ИСПОЛЬЗОВАНИЮ БАТУТА	32-33
	КЛАССИФИКАЦИЯ ПРОИСШЕСТВИЙ	33
	СОВЕТЫ ДЛЯ СНИЖЕНИЯ РИСКА НЕСЧАСТНЫХ СЛУЧАЕВ	34
	ИНСТРУКЦИЯ ПО ТЕХНИКЕ БЕЗОПАСНОСТИ НА БАТУТЕ	34
	РАЗМЕЩЕНИЕ БАТУТА	35
	ПЛАН ОБУЧЕНИЯ	36
	ИЗУЧЕНИЕ БАЗОВЫХ ПРЫЖКОВ НА БАТУТЕ	37
	ИНСТРУКЦИЯ ПО СБОРКЕ	38-43
	ОБСЛУЖИВАНИЕ И УХОД	44
	УСТАНОВКА СЕТКИ БЕЗОПАСНОСТИ	45

EST

SISSEJUHATUS

Lugege enne batuudi kasutamist käesolev juhend hoolikalt läbi. Batuudil hüppamine võib põhjustada kehalisi vigastusi. Et ennetada ja vältida vigastuste teket järgige hoolikalt turvanõudeid.

- Batuudi mittesihotstarbeline või väär kasutamine võib põhjustada tõsiseid kehalisi vigastusi.
- Batuudil hüppamine võib tugeva pörkumise tõttu viia hüppaja harjumatusse kõrgusesse ning kontroll kehaasendi üle võib kaduda.
- Kontrollige alati enne hüppamist batuudi tehnilist seisukorda.
- Käesolev instruksioon sisaldab juhiseid batuudi kokkupanemiseks, hooldamiseks ning turvaliseks kasutamiseks. Kõik batuudi kasutajad ning hüppajate järelevaatajad peavad juhendiga põhjalikult tutvuma. Iga hüppaja peab arvestama oma isiklike võimete ja oskustega ning vastutama turvalisuse eest.

Batuutide kaalupiirangud. Vali batuudi mudel:

Mudeli kood	Batuudi läbimõõt	Kaalupiirang
09406	Batuut Ø 304cm	180kg
09410	Batuut Ø 366cm	180kg
09413	Batuut Ø 426cm	180kg

Mudeli kood	Batuudi läbimõõt	Kaalupiirang
09456	Batuut Ø 457cm	180kg
09454	Batuut Ø 183cm	80kg
09425	Batuut Ø 244cm	100kg



Batuudil võib korraga hüppata ainult üks inimene! Mitme inimese samaaegne hüppamine suurendab kehaliste vigastuste riski.

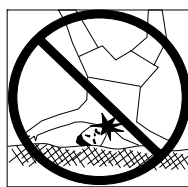

Vältige keerulisi hüppeid ning saltosid, mille tagajärjel võite kukkuda peale või kaelale.

HOIATUS!

Enne treeningute alustamist konsulteerige vajadusel arstiga.

BATUUDI KASUTAMINE

Alustage hüppamist ettevaatlikult. Oluline on saavutada batuudi tunnetus. Keskenduge kehaasendile ning alustage põhihüpetega. Harjutage seni, kui suudate oma keha kontrollida ning sooritada põhihüppeid vabalt. **Hüppe peatamiseks kõverdage põlved enne kokkupuudet batuudimattiga. Harjutage hüppe peatamist ning kasutage seda tehnikat alati, kui kaotate tasakaalu. Alustage lihtsamate hüpete omandamisega ning ärge võtke keerulisemaid hüppeid ette enne, kui olete kindlad, et suudate oma keha kontrollida. Kontrollitud hüpe tähendab maandumist täpselt samale punktile millelt ära tõukasite.** Kui alustate keeruliste hüpetega enne, kui olete lihtsamad põhihüpped korralikult selgeks saanud, suurendate vigastuste riski. Ärge hüppake järjest liiga kaua. Väsimus võib mõjutada teie keskendumisvõimet ja suurendada vigastuste tekkimise ohtu.

Samaaegselt võib batuudil hüpata ainult üks inimene.

Valige hüppamiseks sobiv riietus. Eemaldage pandlad, ehted jms. Hüpata võib võimlemissuhtes, sokkides või paljajalu. Jalanõudes hüppamine võib põhjustada vigastusi ning kahjustada batuudimatti. Algajatel on soovitatav kanda pikkade säärted ja varrukatega riietust, et kaitsta nahka võimalike marrastuste eest.

Olge ettevaatlik batuudile minekul ja mahatulekul. Hoidke raami äärest kinni ja astuge või veeretage ennast üle ääre maha. Ärge astuge turvaäärele ega haarake sellest. Ärge hüpake batuudilt hooga maapinnale. Väikesed lapsed võivad vajada batuudile minekuks ja mahatulekuks abi.

Batuudil hüppamine on meeldiv ja turvaline, kui sooritate ainult jõukohaseid hüppeid, kontrollite ennast ja harjutate piisavalt. Turvanõuete eiramine ja oma kogemuste ja oskustega mitte arvestamine võib põhjustada tõsisid kehavigastusi või lõppeda surmaga. Ärge kasutage batuuti kunagi üksi olles, sest võite vajada abi õnnetuste või vigastuste korral.

PEAMISED VIGASTUSTE TEKKIMISE PÕHJUSED

Batuudile minek ja mahatulek: olge äärmiselt ettevaatlik. ÄRGE haarake batuudile minnes turvaäärest ega astuge vedrudele. Ärge hüpake batuudile mõnelt teiselt objektilt (näiteks rõdu, katus, redel vms). ÄRGE hüpake mingil juhul batuudilt otse maapinnale. Väikesed lapsed vajavad turvaliselt batuudile minekuks ja maha-tulekuks kõrvalist abi. Soovitame kasutada spetsiaalset batuudiredelit.

Alkoholi, ravimite või uimastite mõju: ÄRGE kasutage batuuti olles joores või ravimite mõju all.

Suureneb vigastuste tekkimise risk, kuna teie otsustusvõime, reaktsioonikiirus ja koordineerimise võime võivad olla häiritud.

Mitu hüppajat samaaegselt batuudil: suureneb vigastuste tekkimise risk, kuna keegi hüppajatest võib kaotada tasakaalu ja kontrolli, võite põrkuda teiste hüppajatega või maanduda vedrudel. Reeglina saab vigastada hüppajatest kõige kergekaulisem.

Katmata raam ja vedrud: batuudil hüpates või mängides püsige mati keskosas. Nii saate vähendada vedrudele või raamile maandumise riski. Kasutage alati turvaäärt ja jälgige, et see oleks korralikult kinnitatud. Ärge hüpake või astuge turvaäärele.

Tasakaalu kaotus: ÄRGE sooritage keerulisi ja teile mitte jõukohaseid hüppeid enne, kui olete saavutanud vajaliku vilumuse. Harjutage hüppeid alustades lihtsamatest, minnes järkjärgult üle keerulisematele. Mitte jõukohaste hüpete üritamine suurendab vigastuste tekkimise riski, kuna kontrolli kaotamise tagajärjel võite maanduda vedrudele või äärtele ja batuudilt kukkuda. Suudate hüpet kontrollida siis, kui olete võimeline maanduma täpselt samasse punkti, millelt ära tõukasite. Kontrolli ja tasakaalu kadumisel peatage hüpe. Kõverdage põlved enne batuudile maandumist, nii suudate tasakaalu taastada.

Salto: ÄRGE sooritage batuudil mingisuguseid saltosid. Salto ebaõnnestumisel võite maanduda pea peale või kaelale ning oht tõsiste kehavigastuste tekkimiseks on väga suur. Kaela-, selja- ja peavigastuste tagajärjekes võib olla halvatus või isegi surm.

Kõrvalised esemed ja objektid: ÄRGE hüpake, kui batuudi all on lemmikloomi, inimesi või objekte. Vastasel juhul võite põhjustada tõsisid kehavigastusi nii endale, kui teistele. Veenduge, et batuudi kohal ei oleks puukoksi, õhukaableid vms. ÄRGE hoidke hüppamise ajal midagi käes ning jälgige, et batuudil ei oleks kõrvalisi esemeid.

Katkine batuut: amortiseerunud ja nõuetele mittevastavas seisukorras batuudi kasutamine võib põhjustada tõsiste kehavigastuste teket. Kontrollige batuudi tehnilist seisukorda alati enne kasutamist ja peale batuudi teisaldamist. Vaadake üle raami ühenduskohtade ja vedrude seisukord. Jälgige, et turvaäär ja matt on korralikult kinnitatud. Batuudi aluspind peab olema sile ja stabiilne.

Ilmastikutingimused: vihmast märg matt on libe ning hüppamine on sellel äärmiselt ebaturvaline. Tugev tuul võib põhjustada tasakaalukaotust. Ilmaoludega mittearvestamine võib põhjustada tõsiste kehavigastuste tekkimist.

Limiteeritud juurepääs: kui batuut on hoiule pandud ja ei ole kasutusel eemaldage kindlasti ka redel. Hoiustage redelit lastele kättesaamatus kohas. Jälgige, et lapsed ei pääseks batuudile mängima.

NÕUANDED VIGASTUSTE RISKI VÄHENDAMISEKS

Hüppaja roll vigastuste riski vähendamisel

Kõige olulisem on saavutada kontroll hüpete üle. ÄRGE sooritage keerulisi ja teile mitte jõukohaseid hüppeid enne, kui olete saavutanud vajaliku vilumuse. Harjutage hüppeid alustades lihtsamatest, minnes järkjärgult üle keerulisematele.

Lugege ohutusnõuded hoolikalt läbi, jätke meelde ja kasutage batuuti alati turvaliselt.

Täiendavate juhiste ja nõuannete saamiseks pöörduge väljaõppinud treeneri poole.

Järelevaataja roll vigastuste riski vähendamisel

Järelevaataja peab mõistma ja kasutama kõiki turvanõudeid ning vajadusel hüppajaid juhendama ja abistama. Batuuti ei tohi kasutada, kui adekvaatset järelevalvet ei ole võimalik korraldada. On oluline jälgida, et batuuti ei kasutataks omavoliliselt. Vajadusel tuleb batuut kindlasse kohta hoiustada ning tõkestada järelevalveta laste juurdepääs.

Järelevaataja ülesanne on kontrollida, et tootja poolt paigaldatud turva- ja ohutusnõuded sisaldavad sildid ja kleebised oleksid batuudil olemas ning, et kõik hüppajad oleksid turvanõuetest teadlikud.

TURVANÕUDED

HÜPPAJALE:

- Ärge kasutage batuuti olles alkoholi või ravimite mõju all.
- Eemaldage enne hüppamist enda ja riietuse küljest kõik teravad ja kõvad esemed.
- Olge batuudile minnes ja sellelt maha tulles väga ettevaatlik. Ärge kunagi hüpake batuudile või sellelt maha. Ärge kasutage batuuti hüppelauana teistele objektidele hüppamiseks.
- Omandage kõigepealt korralikult lihtsamad põhihüpped. Alles seejärel võite asuda õppima keerulisemaid hüppeid. Tutvuge põhisõskuste peatükiga ja õppige põhihüpped selgeks järgides etteantud juhiseid.
- Hüppe peatamiseks kõverdage põlved enne jalgadele maandumist.
- Kontrollige alati oma hüppeid. Suudate hüpet kontrollida siis, kui olete võimeline maanduma täpselt samasse punkti, millelt ära tõukasite. Kui kaotate tasakaalu üritage hüpe peatada.
- Ärge hüpake järjest liiga kaua. Ärge sooritage järjest liiga kõrgeid hüppeid.
- Hoidke pilk matil, nii on kergem kontrolli ja tasakaalu säilitada.
- Batuudil võib samaaegselt hüpata ainult üks inimene.
- Turvalisuse tagamiseks peab hüppajatel olema alati järelevaataja.

JÄRELEVAATAJALE:

Tehke endale selgeks kõik põhihüpped ja turvanõuded. Vigastuste ennetamiseks ja ohu vähendamiseks järgige hoolikalt kõiki turvanõudeid. Jälgige, et uued hüppajad omandaksid kõigepealt lihtsad põhihüpped.

- Kõik hüppajad vajavad järelevalvet olenemata oskustest või vanusest.
- Ärge kasutage kunagi batuuti, kui see on märg, tehniliselt korras ära või mõnel muul viisil kahjustatud. Kontrollige batuudi seisukorda alati enne kasutamist ja peale teiseldamist.
- Hoidke kõik kõrvalised esemed ja objektid batuudist eemal. Jälgige, et batuut oleks paigaldatud turvaliselt ning selle all, peal või kohal ei oleks midagi mis võiks hüppamist takistada.
- Tõkestage batuudi omavoliline ja ilma järelevalveta kasutamine.

BATUUDI ASUKOHT

Minimaalne vaba ruum batuudi kohal peab olema 7,3m. Jälgige, et batuudi läheduses ei oleks ohtu põhjustavaid objekt või esemeid (puud, oksad, elektrijuhtmed, aiad, seinad, basseinid jne).

Batuudile turvalise asukoha leidmiseks jälgige, et:

- aluspind on tasane ja stabiilne
- ala on korralikult valgustatud
- puuduvad takistused batuudi all, ümber ja kohal.

Nende nõuete eiramine võib põhjustada kehavigastuste teket ning mõjutada batuudi tehnilist seisukorda.

HOIATUS

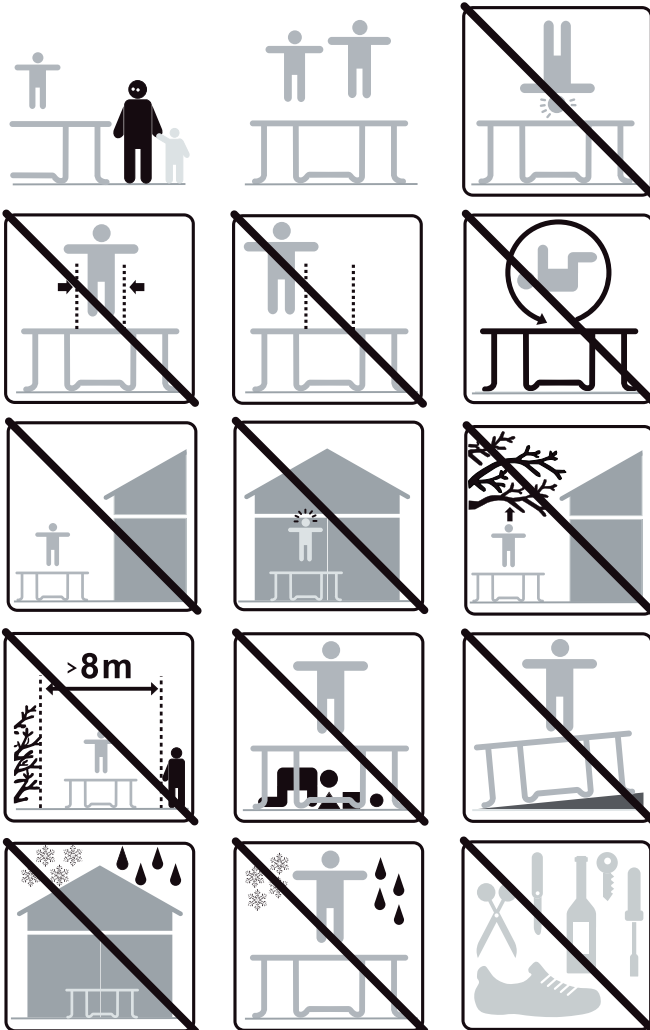

ÕPPEKAVA

Järgnevad õppetunnid on soovitatavad algteadmiste ja põhihüpete omandamiseks. Seejärel võib edasi liikuda keerulisemate hüpete õppimisele. Enne batuudile minekut ja hüppamise alustamist tuleb hoolikalt tutvuda kõigi turvanõuete ja juhistega. Kompetentse juhendaja ülesanne on teha kindlaks, et hüppaja on mõistnud kõiki riske ning saab aru turvanõuetest. Juhendaja viib läbi praktilise demonstratsiooni ning tutvustab hüppajale põhitehnikaid ning kehamehaanika aluseid.

ÕPPETUND 1

- A. Batuudile minek ja mahatulek – õige tehnika demonstratsioon.
- B. Põhihüpped – demonstratsioon ja harjutamine.
- C. Hüppe peatamine – demonstratsioon ja harjutamine. Õppige käsu peale hüpet peatama.
- D. Käed ja põlved – demonstratsioon ja harjutamine. Õige maandumine

ÕPPETUND 2

- A. Vaadake üle ja korrake õppetükis 1 õpitu.
- B. Põlvedele maandumine – demonstratsioon ja harjutamine. Harjutage põlvedel maandumist ja üles hüppamist, seejärel proovige poolpöört vasakule ja paremale.
- C. Istmikule maandumine – demonstratsioon ja harjutamine. Harjutage istmikuhüpet ja siis lisage kombinatsiooni põlvedele hüpe ning korrake.

ÕPPETUND 3

- A. Korrake ja harjutage esimestes õppetükkides õpitud.
- B. Ette langemine – et seda harjutust õigesti sooritada peab õpilane selgeks saama õige asendi. Heitke matile kõhuli, käed ja jalad väljasirutatuna. Juhendaja korrigeerib vajadusel positsiooni. Vale asend võib põhjustada vigastusi.
- C. Alustage ette langemist käed-põlved hüppega, sirutage välja ning maanduge kõhuli ning tõuske uuesti jalgadele.
- D. Harjutage käed-põlved hüpet, ette langemist ja tagasi jalgadele tõusmist ning istmikuhüppest üles-tõusmist.

ÕPPETUND 4

- A. Korrake ja harjutage esimestes õppetükkides õpitud.
- B. Poolpööre
 - i. Alustage ettelangemisasendist. Tõugake kätega matilt ära, pöörates kas vasakule või paremale. Keerake pea ja õlad samas suunas.
 - ii. Pöörde ajal hoidke selg matiga paralleelselt ja pea üleval.
 - iii. Peale pöörde sooritamist maanduge kõhuli.

Peale lühikursuse läbimist peaks hüppaja oskama põhihüppeid ja olema kursis hüppamise põhialustega. Oskuste arendamiseks tuleb harjutada ning proovida erinevaid kombinatsioone. Põhirõhk peab olema kontrolli ja tasakaalu hoidmisel ning õigel kehahoiakul.

Algajate julgustamiseks ja oskuste arendamiseks võib mängida mängu „HÜPPA“

Selles mängus loetakse mängijad ühest X-ni. Mängija 1 alustab vabalt valitud hüppega. Mängija 2 peab sooritama esimese mängija tehtud manöövri ning lisama kombinatsiooni uue hüppe. Mängija 3 sooritab eelmiste mängijate poolt ette näidatud kombinatsiooni ja lisab kolmanda hüppe. Mäng jätkub samal viisil, kuni keegi mängijatest ei ole võimeline etteantud kombinatsiooni sooritama või hüütakse „HÜPE“. Viimane mängu jäänud osaleja loetakse võitjaks. Mängides on väga oluline jälgida, et hüppajal oleks kombinatsioonide sooritamise üle kontroll ning, et keegi ei üritaks talle mittejõukohaseid hüppeid.

PÕHIHÜPPED

PÕHIHÜPE

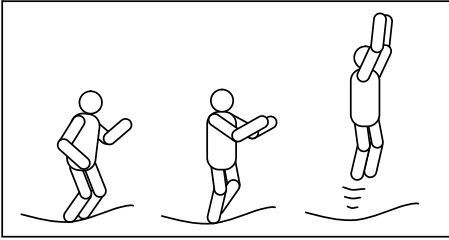

1. Seiske püsti, jalad õlgadelaiuselt harkis, pea püsti, pilk suunatud matile.
2. Käed liiguvad ette ja üles ning ringikujulise liigutusega jälle alla.
3. Kui olete õhku tõusnud pange jalad kokku ja suunake varbad alla.
4. Maandudes hoidke jalgu õlgadelaiuselt harkis.

PÕLVEDELT HÜPE

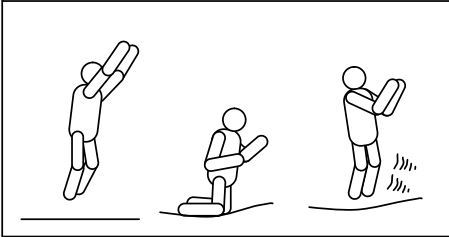

1. Alustage madala põhihüppega.
2. Maanduge põlvedele. Hoidke selg sirge. Kasutage käsi tasakaalu hoidmiseks.
3. Tõugake ennast kätte abil püstiasendisse.

ISTMIKULT HÜPE

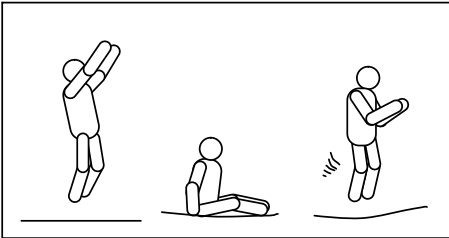

1. Maanduge istmikule.
2. Asetage käed matile puusade juures.
3. Tõugake ennast käte abil uuesti püstiasendisse.

ETTE LANGEMINE

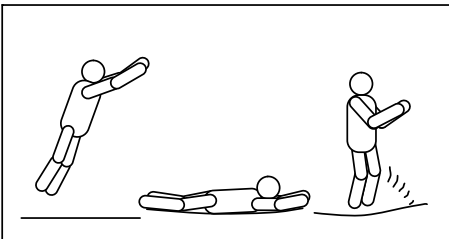

1. Alustage ette langemisega
2. Maanduge kõhuli. Hoidke käed ja jalad väljasirutatuna, suunaga matilt üles.
3. Tõugake ennast käte abil püstiasendisse.

POOLPÖÖRE

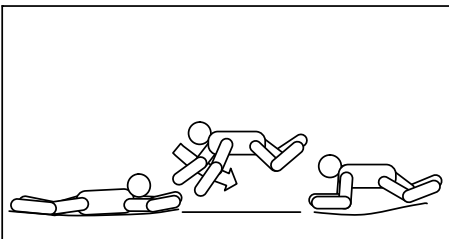

1. Maanduge kõhuli.
2. Tõugake ära parema või vasaku käega (olenevalt soovitud pöördesuunast).
3. Hoidke pea ja õlad pöördesuunas. Selg peab olema matiga paralleelne.
4. Maanduge kõhuli, tõugake käte abil uuesti püstiasendisse.

KOKKUPANEKUJUHEND

Batuudi kokkupanemiseks vajate vedrude paigaldamiseks mõeldud tööriista, mis kuulub komplekti. Lugege juhend enne töö alustamist hoollega läbi. Hoidke juhend alles.

Alltoodud osade kirjeldused ja numbrid on teile abiks batuudi kokkupanekul.

Enne töö alustamist kontrollige, kas kõik osad on olemas. Kasutage batuudi kokkupanemisel kindaid.

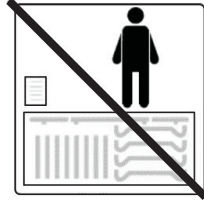

KASUTAGE KINDAID. BATUUDI KOKKUPANEKUKS ON VAJA VÄHEMALT KAHE INIMEST.

OSADE LOETELU

Valige batuudi mõõt.

Jrk nr	Osa number	Kirjeldus	∅ 183cm	∅ 244cm	∅ 304cm	∅ 366cm	∅ 396cm	∅ 426cm
1	TATR0100	Batuudimatt külgeõmmeldud V-rõngastega	1	1	1	1	1	1
2	TATR0200	Turvaäär	1	1	1	1	1	1
3	TATR0300	Raami ülemine äär jalasoklitega	3	3	4	4	4	4
4	TATR0400	Raami ülemine äär	3	3	4	4	4	4
5	TATR0500	Jala alumine osa	3	3	4	4	4	4
6	TATR0600	Vertikaalne jalapikendus	0	6	8	8	8	8
7	TATR0700	Galvaniseeritud vedrud	48	60	64	72/ 80	80/ 88	88/ 96
8	TATR0800	Turvainstruktsioon	1	1	1	1	1	1
9	TATR0900	Tööriist vedrude paigaldamiseks	1	1	1	1	1	1

Viie jalaga batuudid

Jrk nr	Osa number	Kirjeldus	∅ 366cm	∅ 396cm	∅ 426cm	∅ 457cm
1	TATR0100	Batuudimatt külgeõmmeldud V-rõngastega	1	1	1	1
2	TATR0200	Turvaäär	1	1	1	1
3	TATR0300	Raami ülemine äär jalasoklitega	5	5	5	5
4	TATR0400	Raami ülemine äär	5	5	5	5
5	TATR0500	Jala alumine osa	5	5	5	5
6	TATR0600	Vertikaalne jalapikendus	10	10	10	10
7	TATR0700	Galvaniseeritud vedrud	70/ 80	80/ 90	90/ 100	100/ 110
8	TATR0800	Turvainstruktsioon	1	1	1	1
9	TATR0900	Tööriist vedrude paigaldamiseks	1	1	1	1

SAMM 1 – Raami paigaldus

Valige õige joonis vastavalt toote mudelile. Kõik sama numbriga osad on omavahel vahetatavad ning neil ei ole paremat või vasakut poolt. Torude ühendamiseks libistage kitsama otsaga pool laiema toru sisse.

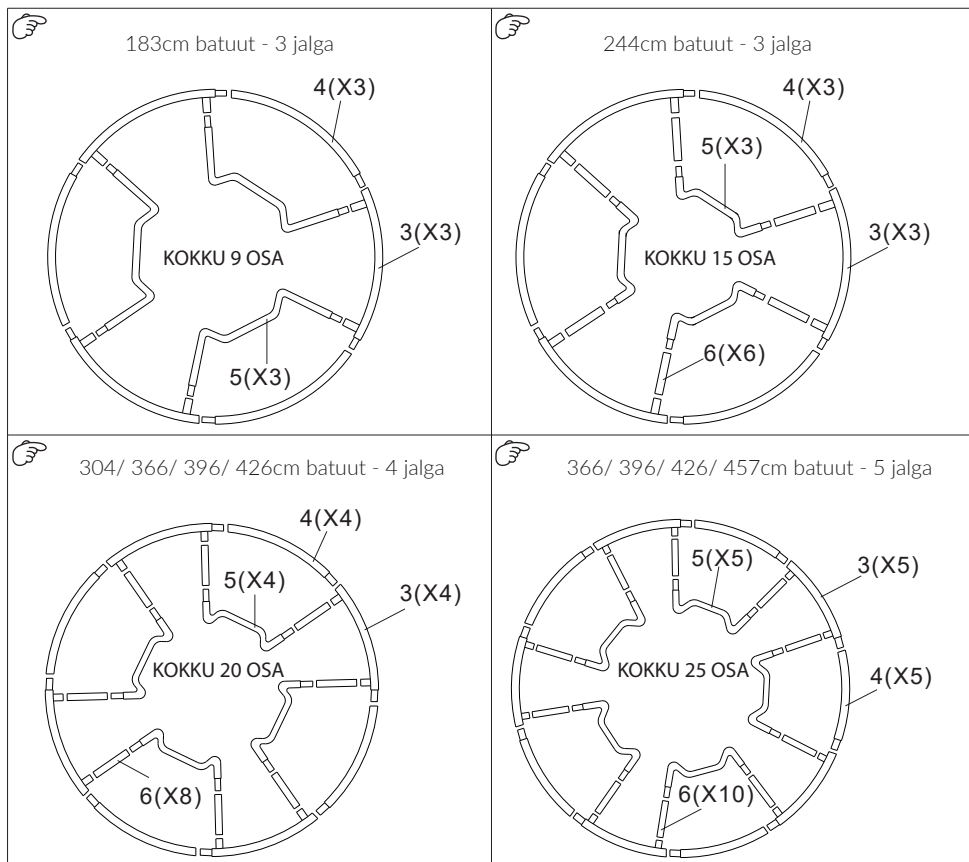

SAMM 2 - Tugijala kokkupanek

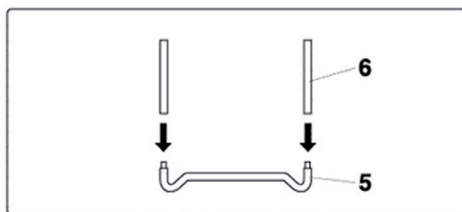

A. Libistage vertikaalsed jalapikendused (6) jala alumise osa (5) sisse.

SAMM 3 – Raami ülemise ääre kokkupanek

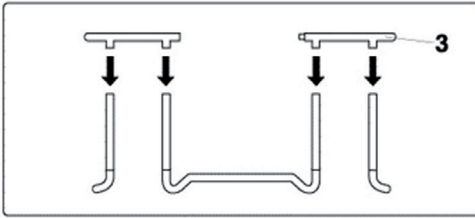

A. Selle töö jaoks on vaja kahte inimest. Tõstke sammus 2 kokkupandud jalg püstisesse asendisse. Ühendage jalg raami ülemise osaga (3) nii nagu juuresoleval joonisel. Raami ülemine osa (3) peab jääma kahe kõrvuti asetseva jala vahekohta. Abilise roll selle sammu juures on osade kinnihoidmine ja toetamine.

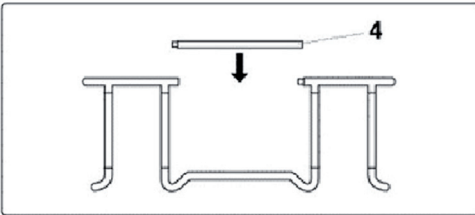

B. Nüüd asetage kohale raami ülemine äär (4).

SAMM 4 – Batuudi mati paigaldamine

Olge ettevaatlik vedrude mati külge kinnitamisel. Pinges vedrud võivad põhjustada vigastusi.

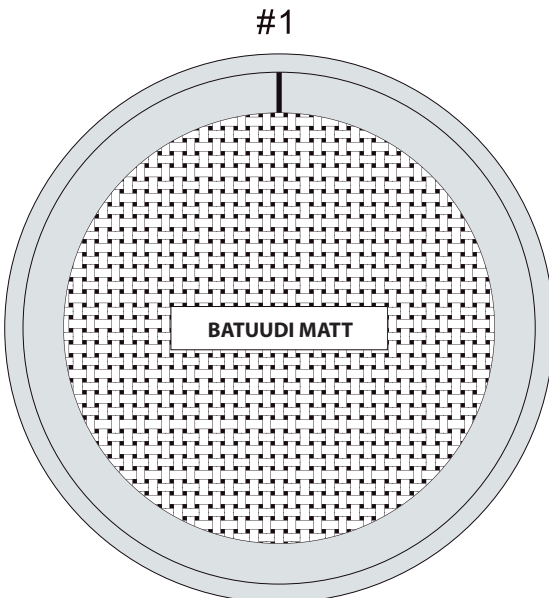

A. Laotage matt (1) raami keskele

B. Vedrude paigaldamise tööriista kasutamine:

1. kinnitage vedru ots mati äärde õm-meldud aasa sisse. Haarake tööriista abil vedru teisest otsast.
2. tõmmake vedru pingule ja tõstke vedru ots raami ääres olevasse auku. Olge raami kokkupanemisel ja vedrude paigaldamisel ettevaatlik.

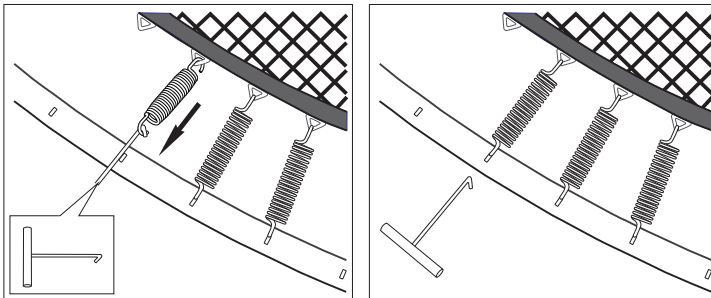

C. Valige õige vedrude arvuga joonis

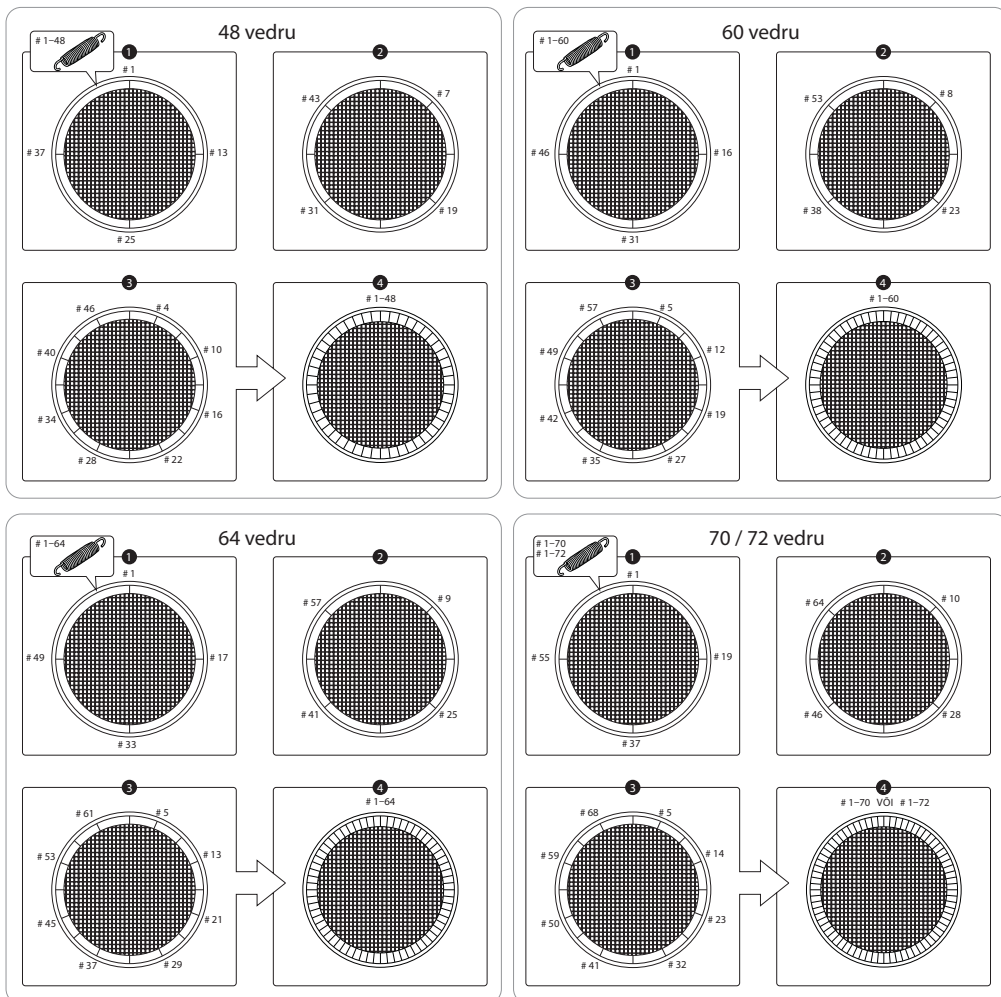

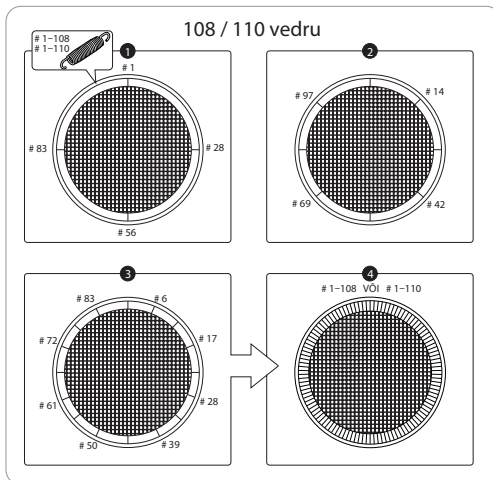
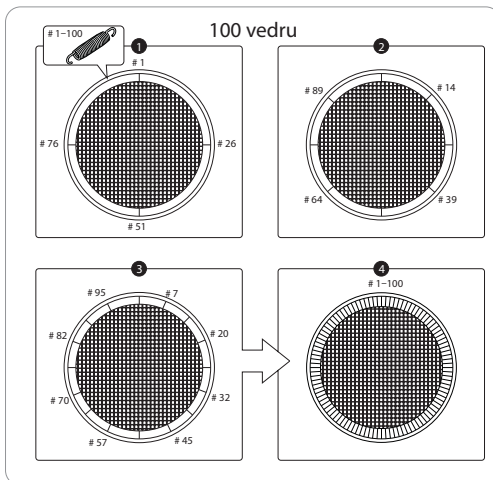
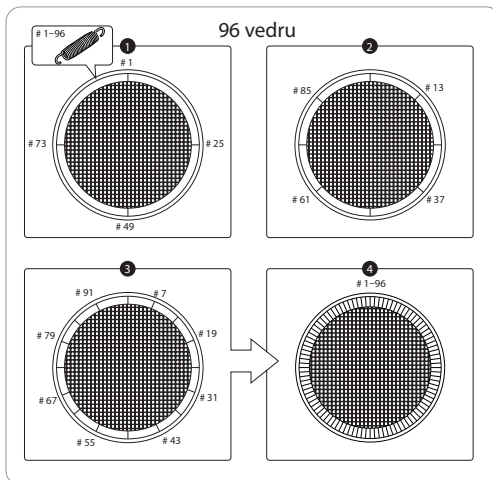
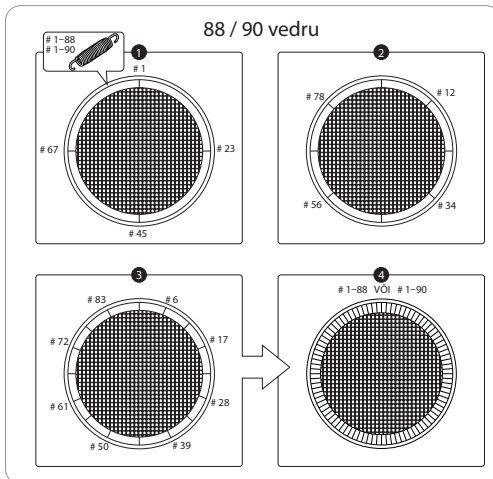
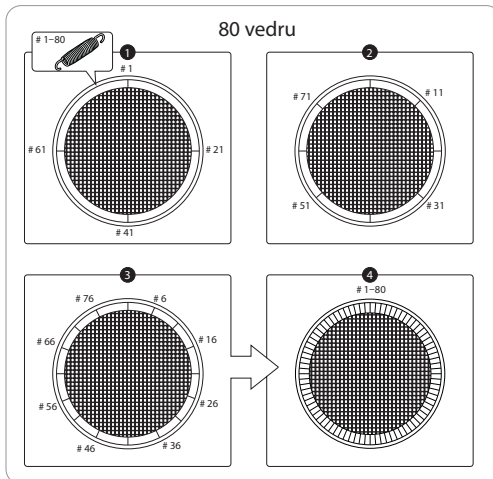

D. Kui märkate, et olete mõne augu või aasa vahele jätnud lisage või eemaldage vedru ja jaotage uuesti ühtlaselt.

SAMM 5 - Hoiatuslipik

A. Kinnitage hoiatuslipik raami ülemise ääre külge.

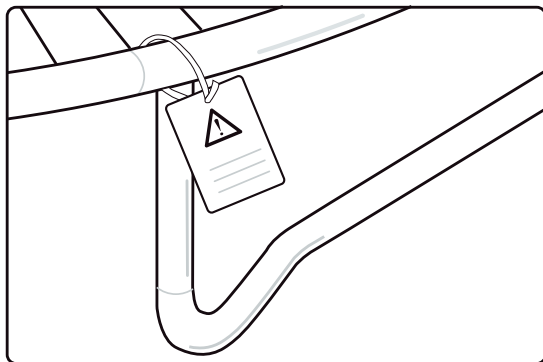

SAMM 6 – turvaääre paigaldamine.

A. Laotage turvaäär (2) batuudi raamile nii, et vedrud ja kõik metallosad on kaetud.

B. Siduge turvaäär raami külge nii nagu juuresoleval joonisel.

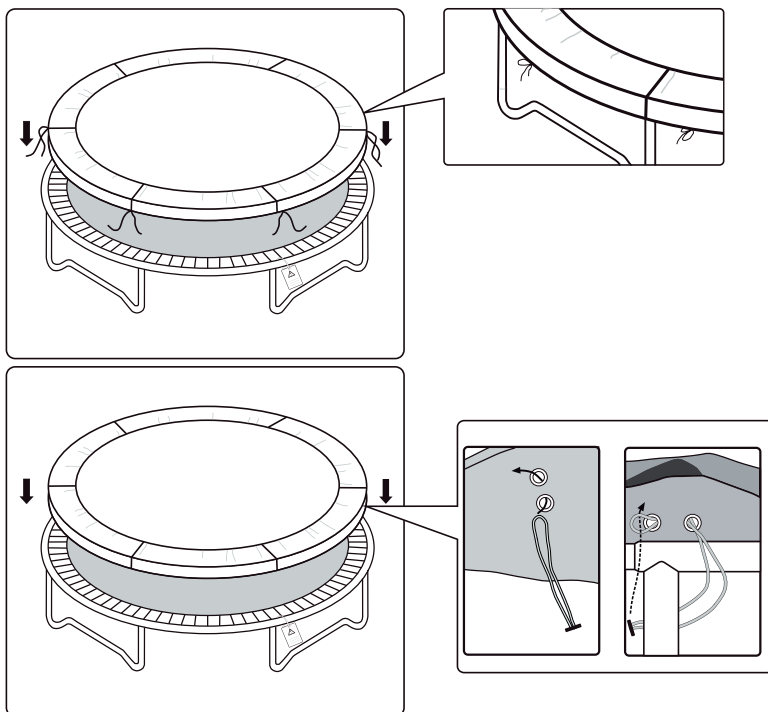

HOOLDUS

Antud batuudi kvaliteet on kontrollitud. Õige kasutamine ja hooldus tagab batuudi kestvuse aastateks. Järgige hoolikalt alltoodud juhiseid:

Kasutage batuuti sihtotstarbeliselt. Arvestage kaalupiiranguga. Samaaegselt tohib batuudil hüpata üks inime. Batuudil võib hüpata sokkides, võimlemissussidega või paljajalu. Jalanõudes hüppamine on keelatud. Eemaldage riietuse ja enda küljest kõik teravad esemed (pandlad, klambrid jne). Kontrollige alati enne hüppamist batuudi tehnilist korrasolekut.

- Matil ei tohi olla auke või rebendeid.
- Matt peab olema pingul.
- Jälgige, et kõik õmblused oleksid terved.
- Kontrollige, et raami osad ei oleks paindunud või murdunud ja kõik kinnitused on korrektsed.
- Kontrollige vedrude seisukorda. Asendage vajadusel katkised vedrud uutega. Ükski vedru ei tohi puududa.
- Kontrollige, et turvaäär on terve ja korralikult paigaldatud.
- Raamil, matil või äärel ei tohi olla ühtegi väljaulatuvat kohta.

JUHUL, KUI AVASTATE MÕNE PUUDUSE BATUUDI TEHNILISES SEISUKORRAS EI TOHI BATUUTI KASUTADA ENNE, KUI PUUDUSED ON KÕRVALDATUD.

LIIGA TUULINE ILM VÕI TORM

Kindlustage batuut tugeva tuule või tormise ilma eest. Kasutage batuudiankruid. Batuut võib tormi korral tuule alla võtta ning selle tagajärjel puruneda või põhjustada tõsist kahju. Ennetage võimalusel tormikahju ja kinnitage batuut turvaliselt. Batuut peab olema kinnitatud vähemalt kolmest punktist. Kui batuuti ei õnnestu saabuva tormi eest kinnitada on turvalisem see koost lahti võtta ja hoiule panna.

BATUUDI TEISALDAMINE

Batuudi teisaldamiseks on vaja kindlasti vähemalt kahte inimest. Teipige ühenduskohad eelnevalt veekindla teibiga üle. Oluline on, et ühenduskohad püsiksid kindlalt kinni ka batuudi liigutamise ajal. Tõstke batuut maapinnast pisut lahti, hoidke horisontaalselt ja liigutage ettevaatlikult soovitud kohta. Kontrollige alati pärast teisaldamist kõik ühenduskohad üle.

TURVAVÕRGU PAIGALDAMINE

1. Detailide loetelu (valige batuudi mõõt)

Jrk nr	Kirjeldus	Ø304cm	Ø366cm	Ø426cm
1	Metalltoru	8	8	8
2	Metalltoru	8	8	8
3	Metallklamber	16	16	16
4	Kruvide komplekt	32	32	32
5	Turvavõrk	1	1	1
6	Vahepuks	16	16	16

2. Detailide joonised

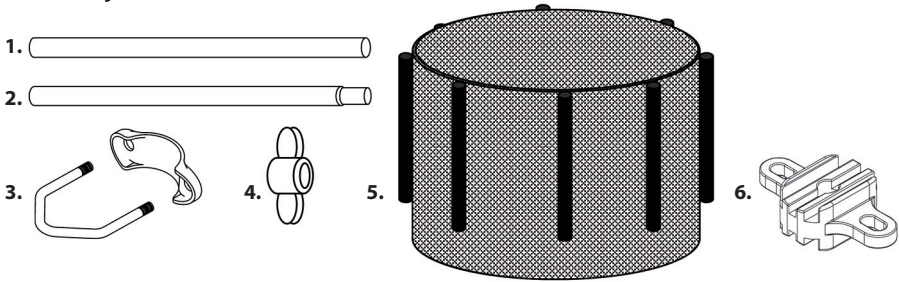

3. Turvavõrgu kokkupanek

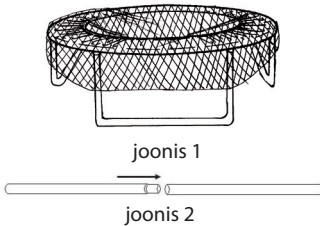

1. Laotage turvavõrk batuudimatile (joonis 1) ja ühendage tugitorude kaks poolt (joonis 2)

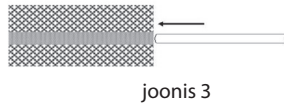

2. Asetage tugitorud turvavõrgu sees olevatesse kanalitesse (joonis 3)

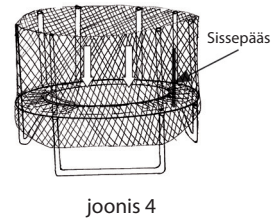

3. Asetage tugitorud kohakuti batuudi jalgadega nii, et sissepääsu koht jääks kitsamasse vahesse (joonis 4).

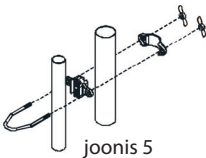

4. Kinnitage tugitorud batuudi jalgade külge kasutades metallklambreid (3) ja vahepuksi (6) ning fikseerige kruvidega (joonis 5)

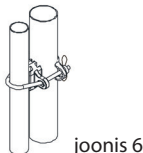

5. Kinnitage pealmine klamber turvavõrgu külge ömmeldud haagiga, et fikseerida turvavõrk (joonis 6)

6. Kontrollige üle kõik kinnitused ja pingutage vajadusel. Turvavõrk peab püsima kindlalt batuudi raami küljes.

ENG

INTRODUCTION

Before you begin use of this trampoline, be sure to carefully read all the information Provided to you in this manual. Just like any other type of physical recreational activity, Participants can be injured. To reduce the risk of injury, be sure to follow appropriate safety rules and tips.

- Misuse and abuse of this trampoline is dangerous and can cause serious injury!
- Trampoline, being rebounding devices, propel the performer to unaccustomed heights and into a variety of body movements.
- Always inspect the trampoline before each use for wear-out mat, loose or missing parts.
- Proper assembly, care and maintenance of product, safety tips, warnings, and proper Techniques in jumping and bouncing are all included in this manual. All users and Supervisors must read and familiarize themselves with these instructions. Anybody who chooses to use this trampoline must be aware of their own limitations in regards to performing various jumps and bounces with this trampoline.

Weight limit. Chose the model:

Code/model	Diameter	Weight limit
09406	Trampoline Ø 304cm	180kg
09410	Trampoline Ø 366cm	180kg
09413	Trampoline Ø 426cm	180kg

Code/model	Diameter	Weight limit
09456	Trampoline Ø 457cm	180kg
09454	Trampoline Ø 183cm	80kg
09425	Trampoline Ø 244cm	100kg



No more than one person at a time on the trampoline! Multiple jumpers increase the risk of injury such as broken head, neck, leg, or back.



Do not perform somersaults (flips as this will increase your chances of landing on your head or neck.

WARNING !

Always consult a physician before performing any kind of physical activity.

INFORMATION ON USE OF THE TRAMPOLINE

Initially, you should get accustomed to the feel and bounce of the trampoline. The focus must be on the fundamentals of your body position and you should practice each bounce (the basic bounces) until you can do each skill with ease and control. **To brake a bounce, all you need to do is flex your knees sharply before they come in contact with the mat of the trampoline.** This technique should be practiced while you are learning each of the basic bounces. The skill of braking should be used whenever you lose balance or control of your jump. Always learn the simplest bounce first and be consistent with the control of your bounce before moving on to more difficult and advanced bounces. A controlled bounce is one when your take off point and landing point is the same spot on the mat. If you move up to the next bounce without first mastering the previous, you increase your chances of getting injured. Do not bounce on the trampoline for extended periods of time because fatigue can increase your chances of becoming injured. Bounce for a brief period of time and then allow others to join in on the fun!

Never have more than one person bouncing on the trampoline.

Jumpers should wear t-shirt, shorts or sweats, and regulation gymnastics shoes, heavy socks, or be barefoot. If you are just beginning, you may want to wear long sleeve shirts and pants to protect against scrapes and abrasions until you master correct landing positions and form. Do not wear hard sole shoes, such as tennis shoes, on the trampoline as this will cause excessive wear on the mat material. You should always mount and dismount properly in order to avoid injury. To mount properly, you should PLACE your hand on the frame and either step or roll up onto the frame, over the springs, and onto the trampoline mat. You should always remember to place your hands onto the frame while mounting or dismounting. Do not step directly onto the frame pad or grasp the frame pad. To dismount properly, move over to the side of the trampoline and place your hand onto the frame as a support and step from the mat to the ground. Smaller children should be assisted when mounting and dismounting the trampoline. Do not bounce recklessly on the trampoline since this will increase your chances of getting injured. The key to safety and having fun on the trampoline is control and mastering the various bounces. Never try to out-bounce another bouncer in terms of height! Never use the trampoline alone without supervision.

ACCIDENT CLASSIFICATION

Mounting and Dismounting: Be very careful when getting on and off the trampoline. DO NOT mount the trampoline by grabbing the frame pad, stepping onto the springs, or by jumping onto the mat of the trampoline from any object (i.e. a deck, roof, or ladder). This will increase your chances of getting injured! DO NOT dismount by jumping off the trampoline and landing on the ground regardless of the makeup of the ground. If small children are playing on the trampoline, they may need help in mounting and dismounting.

Use of Alcohol or Drugs: DO NOT consume any alcohol or drugs when using this trampoline! This will increase your chances of getting injured since these foreign substances impairs your judgements, reaction time, and overall physical coordination

Multiple Jumpers: If you have multiple jumpers (more than one person on the trampoline at any one time), you increase the chance of getting injured. Injuries could occur when you fly off the trampoline, lose control, collide with the other jumper(s), or land on the springs. Generally, the lightest person on the trampoline will get injured.

Striking the Frame of Springs: When playing on the trampoline, STAY in the center of the mat. This will reduce your risk of getting injured by landing on the frame or springs. Always keep the frame pad covering the frame of the trampoline. DO NOT jump or step onto the frame pad directly since it was not intended to support the weight of a person.

Loss of Control: DO NOT try difficult manoeuvres, or any manoeuvres until you have mastered the previous manoeuvre, or if you are just learning how to jump on a trampoline. If you do, you will increase your risk of getting injured by landing on the frame, springs, or off the trampoline completely because you might lose control of your jump. A controlled jump is considered landing on the same spot that you took off from. If you do lose control when you are jumping on the trampoline, bend your knees sharply when you land and this will allow you to regain control and stop your jump.

Somersaults (Flips): DO NOT PERFORM somersaults of any type (backwards or forwards) on this trampoline. If you make a mistake when trying to perform a somersault, you could land on your head or neck.. This will increase your chances of getting your neck or back broken, which will result in death or paralysis.

Foreign Objects: DO NOT use the trampoline if there are pets, other people, or any objects underneath the trampoline. This will increase the chances of an injury occurring. DO NOT hold any foreign objects in your hand and DO NOT place any objects on the trampoline while anyone is playing on it. Please be aware of what is overhead when you are playing on the trampoline. Tree limbs, wires, or other objects located over the trampoline will increase your chances of getting injured.

Poor Maintenance of Trampoline: A trampoline in poor condition will increase your risk of getting injured. Please inspect the trampoline before each use for bent steel tubes, torn mat, loose or broken springs, and overall stability of the trampoline.

Weather Conditions: Please be aware of the weather conditions when using the trampoline. If the mat of the trampoline is wet, the jumper could slip and injure him or herself. If it is too windy, jumpers could lose control.

Limiting Access: When the trampoline is not in use, always store the access ladder in a secure place so that unsupervised children cannot play on the trampoline.

TIPS TO REDUCE THE RISK OF ACCIDENTS

Jumper's role in accident prevention

The key here is to stay in control of your jumps. DO NOT move onto more complicated, more difficult manoeuvres until you have mastered the basic, fundamental bounce.

Education is also key to safety and very important. Read, understand, and practice all safety precautions and warnings prior to using the trampoline. A controlled jump is when you land and take off from the same location. For additional safety tips and instructions, contact a certified trampoline instructor.

Supervisor's Role in Accident Prevention

Supervisors need to understand and enforce all safety rules and guidelines. It is the responsibility of the supervisor to provide knowledgeable advice and guidance to all jumpers of the trampoline. If supervision is unavailable or inadequate, the trampoline could be stored in a secure place, disassembled to prevent unauthorized use, or covered with a heavy tarpaulin that can be locked or secured with lock or chains. The supervisor is also responsible to ensure that the safety placard is placed on the trampoline and that jumpers are informed of these warnings and instructions.

TRAMPOLINE SAFETY INSTRUCTIONS

JUMPERS:

- Do not use trampoline if you have consumed alcohol or any drugs
- Remove all hard sharp objects from person before using trampoline
- You should climb on and off in a controlled and careful manner. Never jump on or off the trampoline and never use the trampoline as a device to bounce onto or into another object.
- Always learn the basic bounce and master each type of bounce before trying more difficult types of bounces. Review the Basic Skills Section to learn how to do the basics
- To stop your bounce, flex your knees when you land on the mat with your feet
- Always be in control when you are bouncing on the trampoline. A controlled jump is when you land at the same spot that you took off from. If at any time you feel out of control, try to stop your bouncing.
- Do not jump or bounce for prolonged periods of time or too high for a number of jumps
- Keep your eyes on the mat to maintain control. If you do not, you could lose balance or control
- Never have more than 1 person on the trampoline at any time
- Always have a supervisor watching you when you are on the trampoline

SUPERVISORS:

Educate yourself with the basic jumps and safety rules. To prevent and reduce the risk of injuries, enforce all safety rules and ensure that new jumpers learn the basic bounces before trying more difficult and advanced jumps.

- All jumpers need to be supervised, regardless of skill level or age.
- Never use the trampoline when it is wet, damaged, dirty, or worn out. The trampoline should be inspected before any jumpers start bouncing on it.
- Keep all objects that could interfere with the jumper away from the trampoline. Be aware of what is overhead, underneath, and around the trampoline.
- To prevent unsupervised and unauthorized use, the trampoline should be secured when not in use.

TRAMPOLINE PLACEMENT

The minimum overhead clearance required is 24 feet (7.3 meters). In terms of horizontal clearance, please ensure that no hazardous objects are near the trampoline such as tree limbs, other recreational objects (i.e. swing sets, swimming pools), electrical power wiring, walls, fences, etc. For safe use of the trampoline, please be aware of the following when selecting a place for your trampoline:

- Make sure it is placed on a level surface
- The area is well-lighted
- There are no obstructions beneath the trampoline

If you do not follow these guidelines, you increase the risk of someone getting injured.

WARNING !

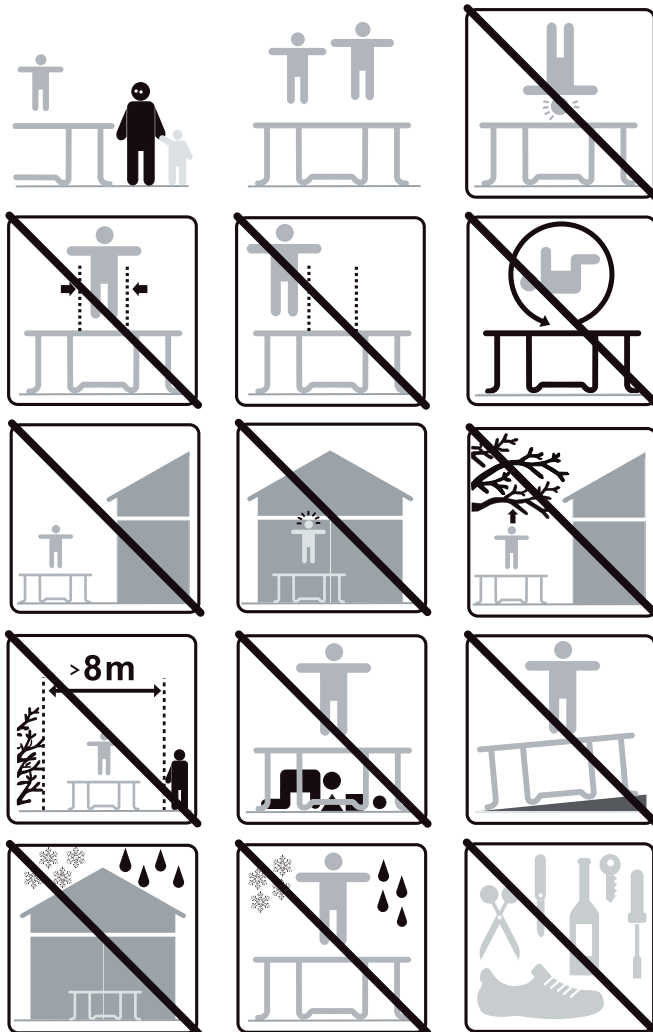

LESSON PLAN

The following lessons are suggested in order to learn basic steps and bounces before moving onto more difficult, complicated bounces. Before actually getting on and using the trampoline, you should read and understand all safety instructions. A complete discussion and demonstration of body mechanics and trampoline guidelines should occur between the supervisor and student as well.

Lesson 1

- A. Mounting and Dismounting - Demonstration of proper techniques
- B. The Basic Bounce-Demonstration and practice
- C. Braking (Check the Bounce) - Demonstration and practice. Learn to brake on command
- D. Hands and knees - Demonstration and practice. Stress should be on four- point landing and alignment

Lesson 2

- A. Review and practice of techniques learned in Lesson 1
- B. Knee Bounce-Demonstration and practice. Learn the basic down to knee and back up before trying half twist to left and right
- C. Seat Bounce -Demonstration and practice. Learn basic seat bounce then add a knee bounce, hands and knees; repeat

Lesson 3

- A. Review and practice skills and techniques learned in previous lessons
- B. Front Drop-To avoid mat burns and teach the front bounce position, all students should be requested to assume the prone position (face down on the ground) while the instructor checks for faulty positions that could cause injury.
- C. Start with a hands and knees bounce and then extend body into prone position, land on the mat and return to feet
- D. Practice Routine-Hands and knees Bounce, Front Bounce, back to feet, seat bounce, back to feet

Lesson 4

- A. Review and practice skills and techniques learned in previous lessons
- B. Half-Turn
 - i. Start from front drop position and as you make contact with the mat, push off with arms in either the right or left direction and turn head and shoulders in same direction.
 - ii. During turn, be sure to keep back parallel to mat and head up.
 - iii After completing turn, land in front drop position

After completing this lesson, the student now has a basic foundation of trampoline bounces. Jumpers should be encouraged to try and develop their own routines with the emphasis on control and form.

A game that can be played in order to encourage students to try and develop routines is "BOUNCE". In this game, players count from 1 to X. Player one starts with a maneuver. Player two has to do Player One's maneuver and adds on another. Player Three does the maneuvers of one and Two and then adds a third maneuver. This continues until a player cannot do the routine until someone spells out the word "BOUNCE". The last remaining contestant is deemed the winner! Even when playing this game, it is important to perform your routines under control and not try difficult or highly skilled bounces that you have not yet mastered.

BASIC TRAMPOLINE BOUNCES

THE BASIC BOUNCE

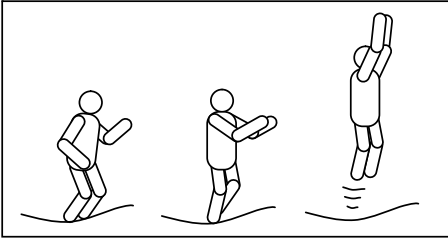

1. Start from standing position, feet shoulder width apart and with head up and eyes on mat
2. Swing arms forward and up and around in a circular motion.
3. Bring feet together while in mid-air and point toes downward
4. Keep feet shoulder width apart when landing on mat

KNEE BOUNCE

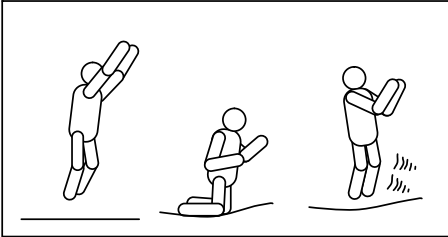

1. Start with basic bounce and keep it low
2. Land on knees keeping back straight, body erect and use your arms to maintain balance
3. Bounce back to basic bounce position by swinging arms up

SEAT BOUNCE

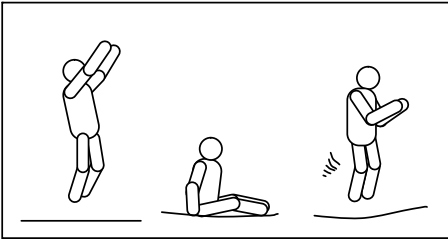

1. Land in a flat sitting position.
2. Place hands on mat besides hips
3. Return to erect position by pushing with hands.

FRONT BOUNCE

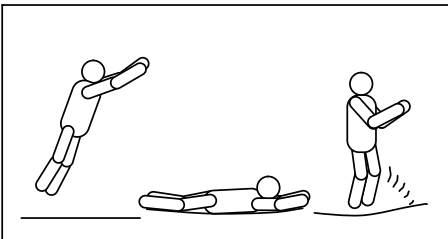

1. Start with front bounce position
2. Land in prone (face down) position and keep hand and arms extended forward on mat
3. Push off the mat with arms to return to standing position

180 DEGREE BOUNCE

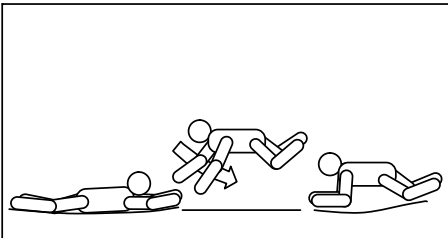

1. Start with front bounce position
2. Push off with left or right hands and arms (depending on which way you wish to turn)
3. Maintain head and shoulders in the same direction and keep back parallel to mat and head up
4. Land in prone position by return to standing position by pushing up with hands and arms

ASSEMBLY INSTRUCTIONS

To assemble this trampoline all you need is our special spring loading tool provided with this product. During periods of non-use. This trampoline can be easily disassembled and stored. Please read the assembly instructions before beginning to assemble the product. Please refer to page for part descriptions and numbers. The assembly steps use these descriptions and numbers as reference for your convenience. Make sure that you have all parts listed. If you are missing any parts, please refer to page for Instructions on how to attain any parts. To prevent any injuries to your hands from pinch points during assembly, please use gloves to protect your hands.

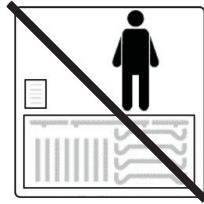

REMEMBER TO USE GLOVES DURING ASSEMBLY TO AVOID PINCHING . IT WILL TAKE AT LEAST TWO PEOPLE TO ASSEMBLE THE TRAMPOLINE

PARTS LIST

Please select your trampoline size.

No	Part Number	Description	Ø 183cm	Ø 244cm	Ø 304cm	Ø 366cm	Ø 396cm	Ø 426cm
1	TATR0100	Trampoline Mat, stitched with V-Rings	1	1	1	1	1	1
2	TATR0200	Frame Pad	1	1	1	1	1	1
3	TATR0300	Top Rail with Leg Sockets	3	3	4	4	4	4
4	TATR0400	Top Rail	3	3	4	4	4	4
5	TATR0500	Leg Base	3	3	4	4	4	4
6	TATR0600	Vertical Leg Extension	0	6	8	8	8	8
7	TATR0700	Galvanized Springs	48	60	64	72/ 80	80/ 88	88/ 96
8	TATR0800	Safety Instruction Placard	1	1	1	1	1	1
9	TATR0900	Spring Loading Tool	1	1	1	1	1	1

Trampolines have five legs

No	Part Number	Description	Ø 366cm	Ø 396cm	Ø 426cm	Ø 457cm
1	TATR0100	Trampoline Mat, stitched with V-Rings	1	1	1	1
2	TATR0200	Frame Pad	1	1	1	1
3	TATR0300	Top Rail with Leg Sockets	5	5	5	5
4	TATR0400	Top Rail	5	5	5	5
5	TATR0500	Leg Base	5	5	5	5
6	TATR0600	Vertical Leg Extension	10	10	10	10
7	TATR0700	Galvanized Springs	70/ 80	80/ 90	90/ 100	100/ 110
8	TATR0800	Safety Instruction Placard	1	1	1	1
9	TATR0900	Spring Loading Tool	1	1	1	1

STEP 1 – Frame Layout

Please select your OWN tubing parts' quantity according to the products in your hand from following illustrations. All parts with the same par # are interchangeable and have not "right" or "left" orientation, to connect the parts, simply slide a section tubing that is smaller on one end into the adjacent section that has a larger opening. These joints are called "connector points"

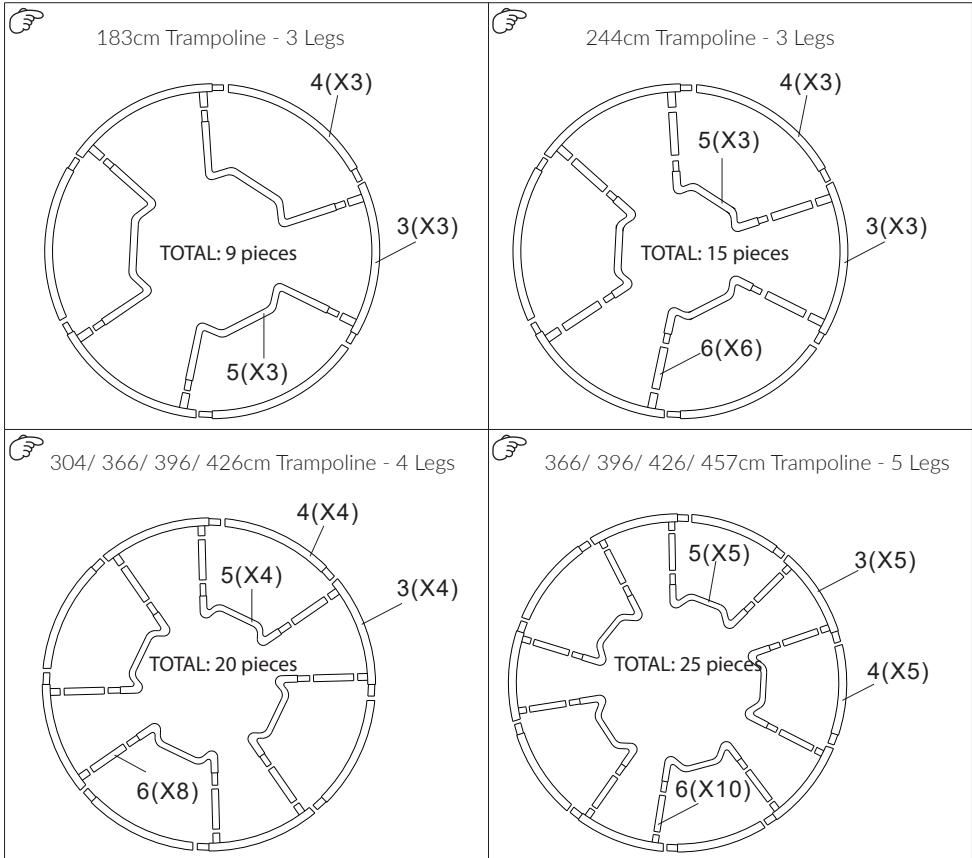

STEP 2 - Support Assembly

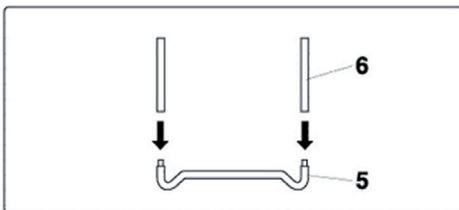

A. Slide all Vertical Leg Extensions (6) onto the Leg Base(5) as shown

STEP 3 – Top Rail Assembly

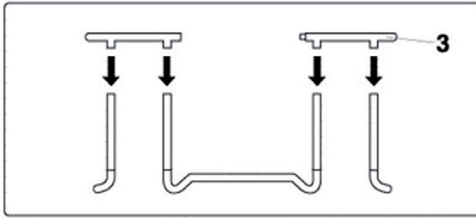

A. Two people will be necessary at this point to assemble the trampoline. One person lifts the Support Assembly from step 2 to a standing (vertical) position and inserts one of the sockets of the Top Rail with Sockets (3) into the Vertical Leg Extension portion of the Support Assembly. The other person holds the other end and inserts that portion into the other Support Assembly as shown. You should now have 2 Support Assemblies held together by 1 Top Rail with Socket

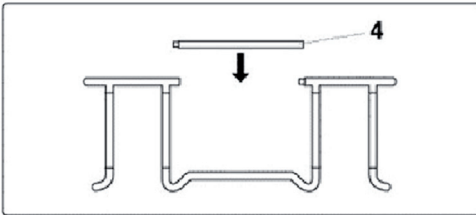

B. Now, install the other 4 Top Rails (4) into the gaps between the Vertical Leg Extensions (3) by inserting them into the slots as shown.

STEP 4 – Trampoline Mat Assembly

When Attaching springs to the trampoline mat, Please be careful. You will need another person to help you with this portion of the assembly. CAREFUL-When attaching the springs, the Connector Points can become pinch points since the trampoline is tightening up.

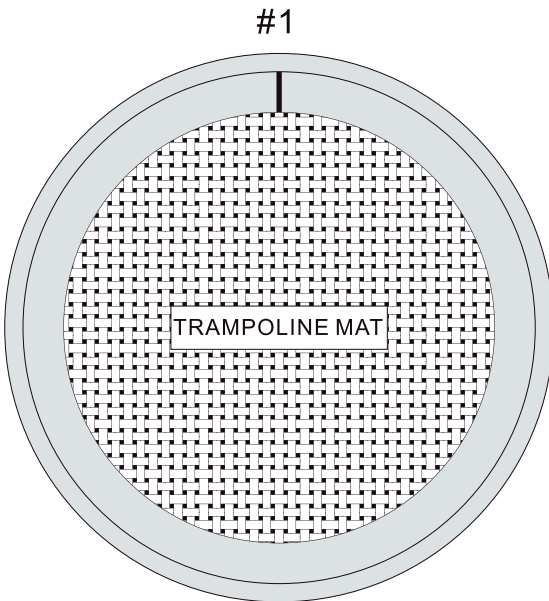

A. Lay out the Trampoline Mat (1) inside the frame

B. How to use the spring special tool:

STEP 1. Position the spring on the eyelet of the jumping mat, attach tool and link up to the end of the spring hook.

STEP 2. Extend spring tool and link up spring hook to the hole on the trampoline frame.

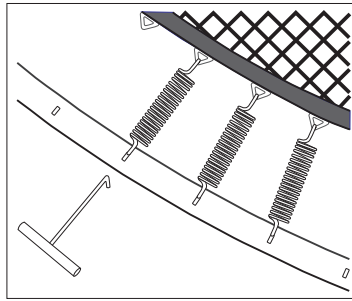
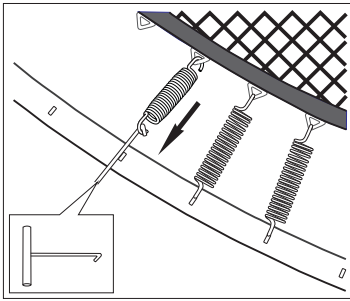

C. Select your spring quantity.

48 springs

60 springs

64 springs

70 / 72 springs

80 springs

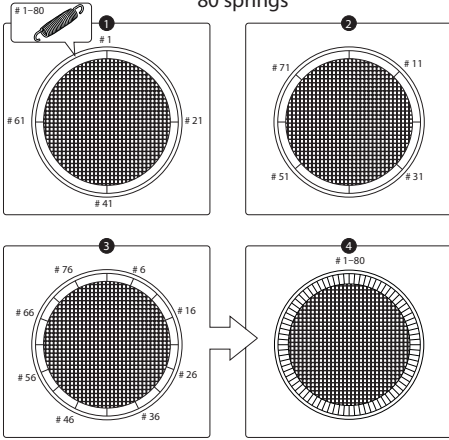

88 / 90 springs

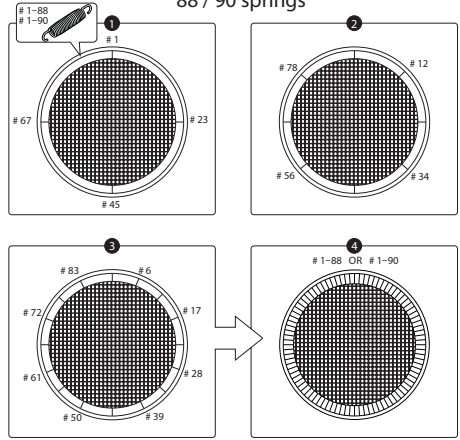

96 springs

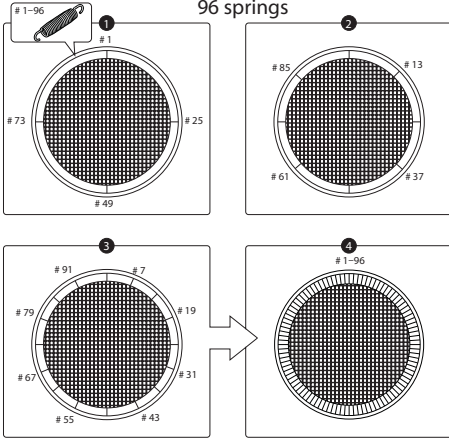

100 springs

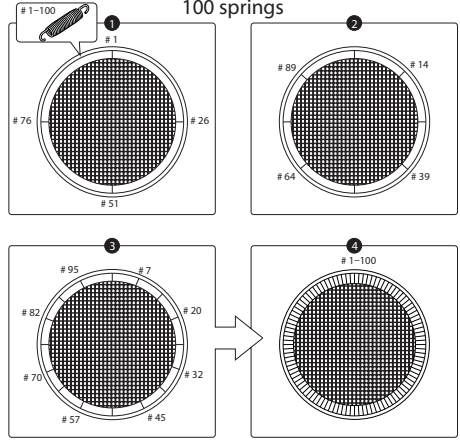

108 / 110 springs

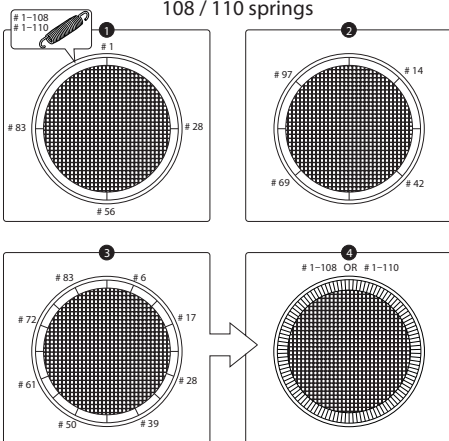

D. If you notice that you have skipped a hole and V-Ring connection, recount and remove or attach any springs required to maintain the count of springs.

STEP 5 - Safety placard Attachment

A. Using the tie wrap, attach the Safety Instruction Placard (8) to the trampoline. The tie wrap should go around the Vertical Frame joint and the Top Rail to ensure that it doesn't slide off the trampoline.

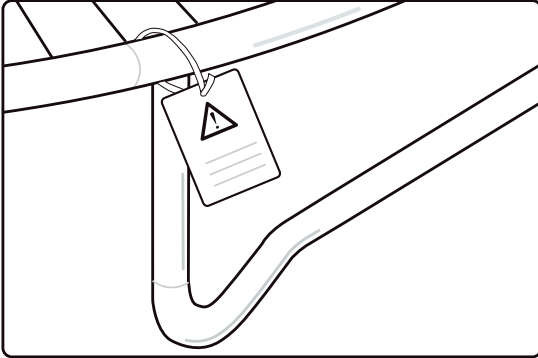

STEP 6 – Frame Pad Assembly

A. Lay the Frame Pad (2) over the trampoline so that the springs and the steel frame is covered. Please ensure that the Frame Pad covers all metal parts.

B. Tie the strap located at the under side of the frame pad to the frame.

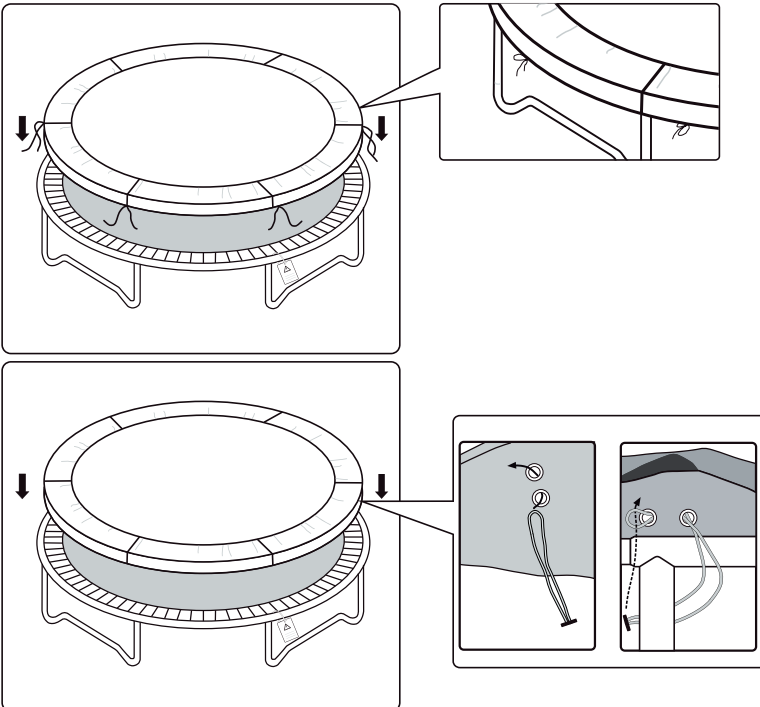

CARE AND MAINTENANCE

This trampoline was designed and manufactured with quality materials and craftsmanship. If proper care and maintenance is provided, it will provide all jumpers with years of exercise, fun, and enjoyment as well as reduce the risk of injury. please follow the guidelines listed below:

This trampoline is designed to withhold a certain amount of weight and use. Please make sure that only one person at any one time uses the trampoline. Jumpers should either wear socks, gymnastics shoes, or be bare-foot when using the trampoline. Please be aware that street shoes or tennis shoes should NOT be worn while using the trampoline. In order to prevent the trampoline mat from getting cut or damaged please do not allow any pets onto the mat. Also, jumpers should remove all sharp objects from their person prior to using the trampoline. Any type of sharp or pointed objects should be kept off the trampoline mat at all times.

Always inspect the trampoline before each use for worn, abused or missing parts. A number of conditions could arise that may increase your chances of getting injured. Please be aware of:

- Punctures, holes, or tears in the trampoline mat
- Sagging trampoline mat
- Loose stitching or any kind of deterioration of the mat
- Bent or broken frame parts, such as the legs
- Broken, missing, or damaged springs
- Damaged, missing, or insecurely attached frame pad
- Protrusions of any types (especially sharp types) on the frame, springs, or mat

IF YOU FIND ANY OF THE PREVIOUS CONDITIONS, OR ANYTHING ELSE THAT YOU FEEL COULD CAUSE HARM TO ANY USER, THE TRAMPOLINE SHOULD BE DISASSEMBLED OR SECURED FROM USE UNTIL THE CONDITION(S) HAS BEEN RESOLVED.

WINDY CONDITIONS

In severe wind situations, the trampoline can be blown about. If you expect windy weather conditions, the trampoline should be moved to a sheltered area or disassembled. Another option is to tie the round, outside portion (top frame) of the trampoline to the ground using ropes and stakes. To ensure security, at least three (3) tie downs should be used. Do not just secure the legs of the trampoline to the ground because they can pull out the frame sockets.

MOVING THE TRAMPOLINE

If you need to move the trampoline, two people should be used. All connector points should be wrapped secured with weather resistant tape, such as duct tape. This will keep the frame intact during the move and prevent the connector points from dislocating and separating. When moving, lift the trampoline slightly off the ground and keep it horizontal to the ground. For any type of other move, you should disassemble the trampoline.

ASSEMBLY OF SAFETY NET

1. Package contents

No	Description	∅304cm	∅366cm	∅426cm
1	Steel pipe	8	8	8
2	Steel pipe	8	8	8
3	Steel jig	16	16	16
4	Screw set	32	32	32
5	Safety net	1	1	1
6	Spacer	16	16	16

2. Diagrams for parts

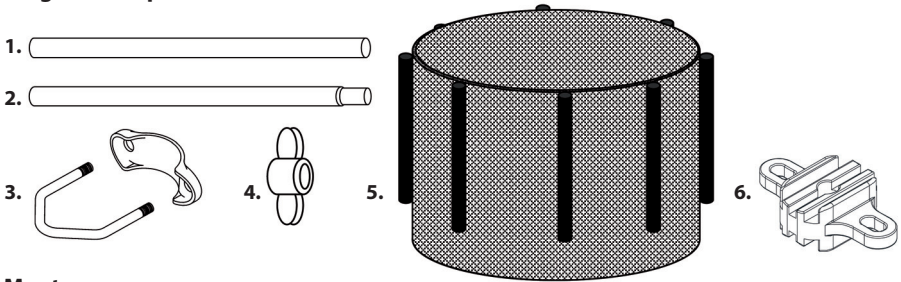

3. Montage

<p>figure 1</p> <p>figure 2</p> <p>1. Spread the safety net out flat on the trampoline mat firstly as shown on figure 1 and put two sections of support pipes connected together as shown on figure 2.</p>	<p>figure 3</p> <p>2. Insert support pipes into the sleeves of safety net in order as shown in figure 3.</p>	<p>Entrance</p> <p>figure 4</p> <p>3. Align the support tubes with the legs of the trampoline so that the entrance is in a narrow gap (figure 4).</p>
<p>figure 5</p> <p>4. Fixing support pipes onto trampoline legs with two special jigs, two spacer and firm them use screw set as shown on figure 5.</p>	<p>figure 6</p> <p>5. Hooking the topper jig use a plastic hook sewn on safety net to firm the safety equipment as shown on figure 6.</p>	<p>6. You should go back now and stretch all attachment hooks tight and double check to see whether you have fastened the jigs use the screw sets or not, so the safety net stands stiff.</p>

RUS

ВВЕДЕНИЕ

Прежде чем начать использование этого батута, не забудьте внимательно прочитать всю сопроводительную информацию. Используйте данное руководство. Как и в любом другом виде физической рекреационной деятельности, при использовании батута возможно получение травмы. Чтобы уменьшить риск получения травмы, обязательно следуйте соответствующие правилам безопасности и советам.

- Неправильное использование батута и злоупотребление прыжками на батуте опасно и может привести к серьезным травмам!
- Не выполняйте упражнений на непривычной для себя высоте и в непривычных позах.
- Всегда проверяйте батут перед каждым использованием на износ и комплектность, не используйте батут при обнаружении отсутствующих частей.
- Правильный монтаж, уход и обслуживание продукции, рекомендации по технике безопасности, методологически правильное использование различных способов прыжков и остановок, все это включено в данное руководство. Все пользователи и руководители должны прочитать и ознакомиться с этими инструкциями. Любой, кто захочет использовать этот батут должен осознавать свои собственные ограничения при выполнении различных прыжков на этом батуте.

Предельный вес батутов. Пожалуйста, выберите ваш размер батута:

Артикул модели	Диаметр	Предельный вес
09406	Батут Ø 304cm	180кг
09410	Батут Ø 366cm	180кг
09413	Батут Ø 426cm	180кг

Артикул модели	Диаметр	Предельный вес
09456	Батут Ø 457cm	180кг
09454	Батут Ø 183cm	80кг
09425	Батут Ø 244cm	100кг



Не более одного человека на батуте! Нахождение на батуте нескольких человек одновременно повышает риск получения травмы головы, шеи и спины.



Не пытайтесь сделать сальто - это увеличивает ваши шансы приземлиться на голову или шею и получить серьезную травму.

ВНИМАНИЕ! Всегда консультируйтесь с врачом перед выполнением любого вида физической активности.

ИНФОРМАЦИЯ ПО ИСПОЛЬЗОВАНИЮ БАТУТА

Прежде всего, Вы должны привыкнуть и почувствовать отскок на батуте. Акцент должен быть в основном на положения Вашего тела, и Вы должны практиковать каждый прыжок, пока не сможете применять этот навык, с легкостью и контролем. **Чтобы остановиться (прекратить прыжки), все, что Вам нужно сделать, это резко согнуть колени, прежде чем вступить в контакт с матом батута.** Эта техника должна практиковаться до тех пор пока Вы не научитесь каждому из основных прыжков. Навыки остановки должны использоваться всякий раз, когда вы теряете равновесие или контроль над прыжком. Всегда сначала учитесь останавливаться и контролировать прыжок, прежде чем перейти к более сложным и продвинутым отскокам. **Контролируемая остановка эффективна, тогда, когда ваш взлет и посадка происходят в одно и то же пятно на мате** (полотне батута). Если Вы осваиваете следующий прыжок без предварительного освоения предыдущих, вы увеличиваете свои шансы на получение травмы. Не подпрыгивайте на батуте в течение длительного периода времени, потому что усталость может увеличить шансы получения травмы. Остановитесь и отдохните в течение короткого периода времени, позвольте другим присоединиться к прыжкам на батуте! Никогда не находитесь на батуте с кем-то, **ТОЛЬКО ОДИН ЧЕЛОВЕК НА БАТУТЕ.** Пользующиеся батутом должны быть одеты в футболку, шорты или спортивные брюки, а также подобранный

гимнастическую обувь, плотные носки, или босиком. Если Вы только начинаете, Вы можете носить рубашки с длинным рукавом и брюки для защиты от царапин и ссадин, пока Вы не являетесь экспертом в выборе правильного положения тела при приземлении. Не одевайте жёсткой обуви, такой как теннисные туфли, так как это вызовет чрезмерный износ полотна батута. Вы всегда должны подниматься и спускаться с батута правильно, чтобы избежать травм. Чтобы правильно подняться, Вы должны поместить руку на элементы каркаса защитной сетки или на полотно батута. Вы должны всегда помнить, что необходимо положить руки на каркас, во время подъема и спуска с батута. Не кладите руки в пружинную зону, это может привести к серьезной травме. Не наступайте непосредственно на раму батута во избежание соскальзывания и деформации рамы батута. Маленькие дети должны подниматься и спускаться с батута только при помощи взрослых.

Будьте всегда осторожны и внимательны во время прыжков на батуте, так как это уменьшит ваши шансы получить травму. Ключом к безопасности и веселью на батуте является контроль и освоение различных навыков. Никогда не пытайтесь толкнуть или отвлечь человека во время прыжка! Никогда не используйте батут, когда Вы один, не прыгайте на батуте без присмотра!

КЛАССИФИКАЦИЯ ПРОИСШЕСТВИЙ

Подъем и спуск с батута: Будьте очень осторожны во время подъема и спуска с батута. НЕ наступайте на элементы рамы батута, пружины, не прыгайте на батут с другого объекта (беседки, крыши, или лестницы). Это увеличит Ваши шансы получить травму! НЕ спрыгивайте с батута на землю, независимо от состава почвы. Если маленькие дети играют на батуте, им может понадобиться помощь в подъеме и спуске.

Употребление алкоголя или наркотиков: НЕ употребляйте алкоголь или наркотики, во время пользования батутом! Это увеличит Ваши шансы получить травму, так как эти вещества ухудшают ваше мышление, время реакции, и уровень общей физической готовности и координации.

Несколько прыгунов: Если Вас есть несколько прыгунов (более чем один человек на батуте одновременно), Вы увеличиваете шансы получить травму. Травмы могут возникнуть, когда Вы падаете на батут, теряете контроль, сталкиваетесь с другими прыгунами, или землей, падаете на пружины. Как правило, самый легкий человек на батуте имеет наибольший риск получения травмы.

Падение на раму и пружины: Во время прыжков на батуте, находитесь в центре ковра. Это позволит снизить риск получения травм в результате падения на раму или пружины. Всегда устанавливайте защитную накладку на пружины. Не прыгайте и не наступайте непосредственно на раму батута, поскольку она не предназначена для выдерживания веса человека.

Потеря контроля: не пытайтесь совершать сложные акробатические элементы, или любые сложные прыжки, пока Вы не освоили предыдущие по сложности прыжки, или если Вы просто учитесь прыгать на батуте. Если Вы это сделаете, Вы увеличите риск получить травму при падении на раму, пружины, или полностью на батут, потому что Вы можете потерять контроль над прыжком. Прыжок считается контролируемым если Вы приземляетесь в место отталкивания. Если Вы теряете контроль, во время прыжков на батуте, согните ноги в коленях в момент приземления - это позволит вам восстановить контроль и остановить прыжок.

Сальто (переворот): не выполняйте сальто любого типа (вперед или назад) на этом батуте. Если вы допустите ошибку при попытке выполнить сальто, вы можете приземлиться на голову или шею. Это увеличит Ваши шансы на получение серьезной травмы, которая может привести к летальному исходу или параличу.

Посторонние предметы: НЕ используйте батут, если на нем есть домашние животные, другие люди, или какие-либо объекты. Это увеличивает шансы на получение травмы. НЕ прыгайте с посторонними предметами в руках и не ставьте никакие предметы на батут, в то время как кто-то находится на нем. Контролируйте все, что находится у Вас над головой, когда вы прыгаете на батуте. Ветки деревьев, фрагменты проводов или другие объекты, расположенные на батуте увеличивают Ваши шансы получить травму.

Неудовлетворительное обслуживание батута: батут, который находится в плохом состоянии, повышает риск получения травмы. Пожалуйста, проверьте батут перед каждым использованием на целостность гнутых стальных трубок, сварных швов, отсутствие разрывов полотна, наличие растянутых или сломанных пружин и общую стабильность батута.

Погодные условия: Пожалуйста, будьте в курсе погодных условий при использовании батута. Если мат батута мокрый, прыгун может поскользнуться и повредить его или себя. Не прыгайте в ветреную погоду, Вы можете потерять контроль.

Ограничение доступа: Когда батут не используется, всегда контролируйте доступ к батуту, держите лестницу в безопасном месте так, чтобы ограничить доступ маленьким детям к играм на батуте.

СОВЕТЫ ДЛЯ СНИЖЕНИЯ РИСКА НЕСЧАСТНЫХ СЛУЧАЕВ

Роль прыгуна в предотвращении несчастных случаев.

Ключевым моментом здесь является, контроль над прыжками. НЕ переходите к более сложным прыжкам, пока вы не освоили базовые, фундаментальные элементы. Обучение также является ключевым фактором Вашей безопасности и играет очень важную роль в правильном использовании батута. Читать, понимать, и применять на практике все меры предосторожности и предупреждения обязательно перед использованием батута. Контролируемый прыжок – это когда Вы приземляетесь в место отталкивания. Для получения дополнительных советов по безопасности и инструкций обращайтесь к сертифицированным инструкторам по прыжкам на батуте.

Роль руководителя по предупреждению несчастных случаев.

Руководители должны понимать и применять все правила техники безопасности и руководящих принципов. Это обязанность руководителя - обеспечить выполнение правил техники безопасности при прыжках на батуте и предотвратить несанкционированное использование батута. Если контроль отсутствует или недостаточен, батут должен храниться в надежном месте, в разобранном виде, или покрыт тяжелым брезентовым тентом, который может быть заблокирован или закреплен замком или цепью. Надзорный орган также несет ответственность за обеспечение безопасности, также за наличие предупредительного плаката на батуте и следит за тем, чтобы все прыгуны прошли курс инструктажа и были предупреждены о правилах поведения на батуте.

ИНСТРУКЦИЯ ПО ТЕХНИКЕ БЕЗОПАСНОСТИ НА БАТУТЕ

ПРЫГУНАМ:

- Не используйте батут, если вы употребляли спиртное и наркотики.
- Удалите с прыгуна все жесткие и острые предметы, проверьте его одежду и полотно батута, прежде чем использовать батут
- Вы должны подниматься и спускаться с батута контролируемым и тщательным образом. Никогда не прыгайте с батута на землю и никогда не используйте батут в качестве устройства для перепрыгивания на другой объект.
- Обязательно разучите базовые прыжки и досконально осваивайте каждый тип прыжков, прежде чем пытаться освоить более сложные видов прыжков.
- Чтобы остановить прыжки, согните ноги в коленях, в момент приземления на батут.
- Всегда контролируйте ситуацию, когда Вы прыгаете на батуте. Контролируемый прыжок – это когда Вы приземлитесь на том же месте, из которого выпрыгнули. Если в какой-то момент Вы почувствуете, что прыжки выходят из-под контроля, постарайтесь остановить подпрыгивания.
- Не прыгайте в течение длительных периодов времени, либо слишком высоко при большом количестве прыжков.
- Держите глаза на мате батута, чтобы сохранить контроль. Если Вы этого не сделаете, Вы можете потерять равновесие или контроль.
- Не более одного человека на батуте!
- Всегда просите кого-либо из знакомых наблюдать за Вами, когда вы находитесь на батуте.

НАБЛЮДАТЕЛЯМ:

Обучайтесь с основным прыжкам и правилам техники безопасности. Для предотвращения несчастных случаев и снижения риска получения травм, необходимо соблюдение всех правил безопасности и гарантия того, что новые прыгуны изучили основные способы прыжков и остановок, прежде чем пытаться делать более трудные и передовые прыжки.

- Все прыгуны должны находиться под контролем, независимо от уровня квалификации и возраста.
- Батут должен быть проверен до начала каких-либо действий на нем.
- Держите все объекты, которые могут повлиять на прыжки на батуте. Знайте что происходит наверху, внизу, и вокруг батута.
- Для предотвращения неконтролируемого и несанкционированного использования, батут должен быть под контролем, даже тогда, когда он не используется.

РАЗМЕЩЕНИЕ БАТУТА

Минимальная требуемая высота над головой 7,3 метра. С точки зрения горизонтального расположения, пожалуйста, убедитесь в том, что нет никаких опасных объектов вблизи батута, таких как ветки деревьев, провода электропроводки, наземных объектов (палатки, беседки, качели, бассейны), стен, заборов и т.д. Для безопасного использования батута, пожалуйста, учитывайте следующее при выборе места установки:

- Убедитесь, что он находится на ровной поверхности.
- В хорошо освещённом месте.
- Отсутствуют какие-либо объекты, или неровности под батутом.

Если Вы не будете следовать этим рекомендациям, вы рискуете получить травму.

 **ВНИМАНИЕ!**

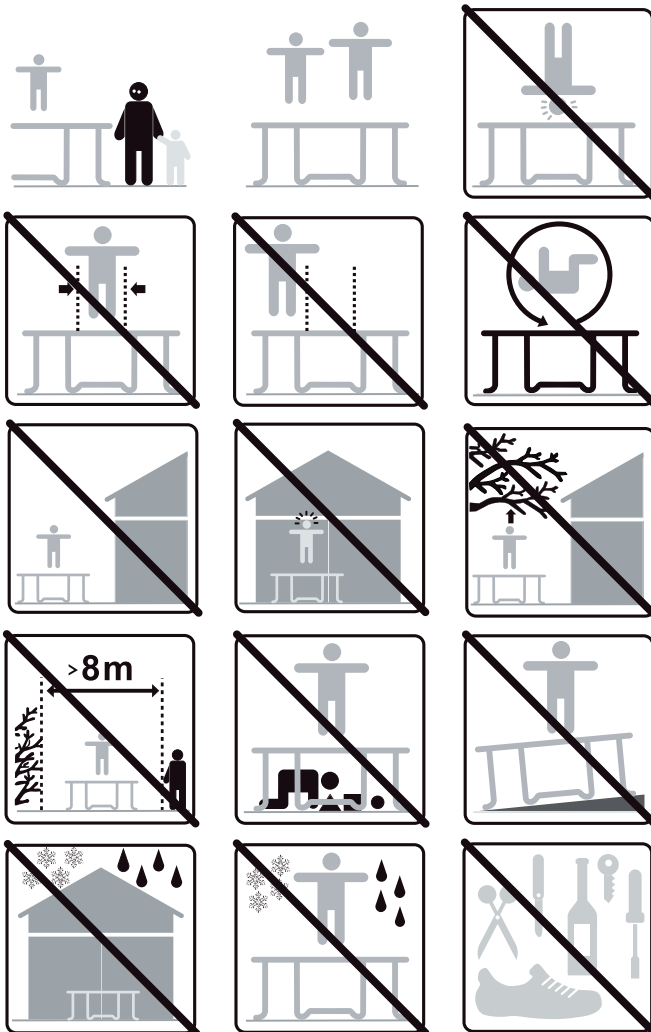

ПЛАН ОБУЧЕНИЯ

Следующий урок предлагается для того, чтобы узнать основные элементы прыжков, прежде чем перейти к наиболее трудным, сложным видам прыжков до того, как Вы начнете обучение и использование батута, Вы должны прочитать и понять все инструкции по технике безопасности. Полное обсуждение и демонстрация механики тела и основных принципов работы батута должны происходить между руководителем и студентом.

УРОК 1

- A. Подъем и спуск с батута - демонстрация правильной техники
- B. Основы прыжка - Демонстрация и практика
- C. Остановка - Демонстрация и практика. Научитесь останавливаться по команде.
- D. Прыжки из положения «Стоя на руках и коленях» - Демонстрация и практика. Равномерное распределение нагрузки между четырьмя точками опоры.

УРОК 2

- A. Обзор и практика полученных на занятии 1 навыков.
- B. Прыжки с колен - Демонстрация и практика. Обучение основам приземления на ягодицы и колени, с последующим обучением прыжкам в пол-оборота вправо и влево.
- C. Подпрыгивания из положения «сидя» - Демонстрация и практика. Затем добавить прыжки с коленей, с рук на колени, повторить

УРОК 3

- A. Обзор и совершенствование умений и навыков, полученных на предыдущих уроках.
- B. Фронтальное падение - Чтобы избежать ожогов о мат батута и изучить прыжки с фронтальным приземлением, всем студентам должно быть предложено принять положение лежа (лицом вниз), а инструктор проверяет наличие поз, которые могут привести к травме.
- C. Начните с прыжков из положения «стоя на руках и коленях», а затем раскройте тело, и приземлитесь в положении лежа на мат батута, затем вернитесь в исходное положение.
- D. Практика. Базовые прыжки с приходом на руки и колени, фронтальные прыжки (из положения, лежа лицом вниз) с приходом обратно на ноги, прыжки с ягодиц с приходом обратно на ноги.

УРОК 4

- A. Обзор и совершенствование умений и навыков, полученных на предыдущих уроках
- B. Прыжки в пол-оборота
- I. Начните с базовых прыжков в передней стойке на руках и коленях, когда установится контролируемый контакт с матом, оттолкнитесь с поворотом в правом или левом направлении с одновременным поворотом головы и плеч в том же направлении.
- II. В свою очередь, не забудьте держать спину и голову параллельно относительно мата.
- III После завершения, вернитесь в исходное положение.

После завершения этого урока, студент обладает базовыми умениями и навыками необходимыми для прыжков на батуте. Прыгуны должны быть мотивированы на развитие своих умений и навыков. Свои прыжковые способности можно развивать с помощью различных игр.

Для дальнейшего совершенствования своих навыков обращайтесь к сертифицированным специалистам по прыжкам на батуте.

ИЗУЧЕНИЕ БАЗОВЫХ ПРЫЖКОВ НА БАТУТЕ

БАЗОВЫЙ ПРЫЖОК

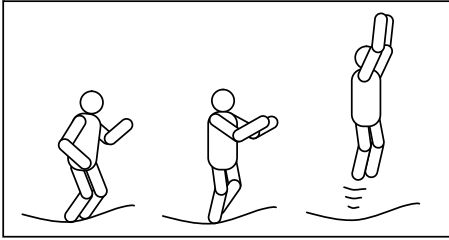

1. Начните с положения, стоя, ноги на ширине плеч, и смотрите на мат
2. Оттолкнитесь с одновременным взмахом руками вверх-вперед
3. Сведите в полете ноги вместе, старайтесь тянуть носок
4. Держите ноги на ширине плеч при приземлении на мат

ПРЫЖОК НА КОЛЕНИ

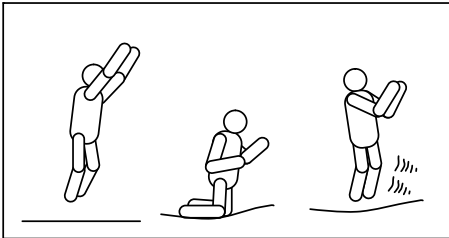

1. Начните с невысоких базовых прыжков
2. Приземлитесь на колени, спина прямая, тело вытянуто, используйте руки для балансировки
3. Прыгните и придите в исходное положение, совершив взмах руками

ПРЫЖОК В ПОЛОЖЕНИЕ «СИДЯ»

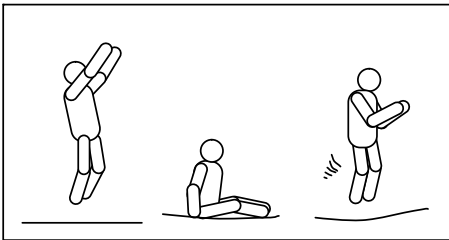

1. Приземлитесь в положение сидя.
2. Поставьте руки на мат около бедер
3. Вернитесь в стойку, оттолкнувшись руками.

ФРОНТАЛЬНЫЙ ПРЫЖОК

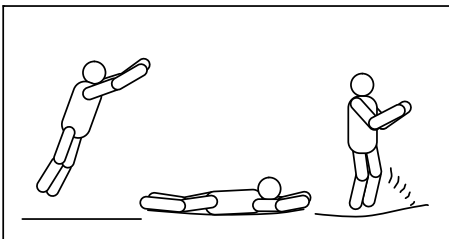

1. Начните с прыжка в передней позиции
2. Приземлитесь в позицию лежа (лицом вниз) вытяните руки вперед и положите кисти и предплечья на мат.
3. Оттолкнитесь кистями и предплечьями и вернитесь в исходную позицию

ПРЫЖОК С ПОВОРОТОМ НА 180 ГРАДУСОВ

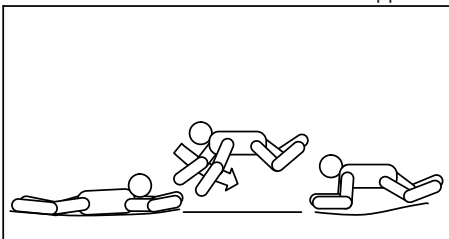

1. Начните с фронтального прыжка
2. Оттолкнитесь левыми или правыми кистью и предплечьем (в зависимости от того в какую сторону вы хотите совершить поворот)
3. Держите плечи и голову ровно, поворачивая их в сторону поворота. Спину держите. Параллельно мату батута.
4. Приземление в положение, лежа и оттолкнувшись руками и предплечьями возвращение в исходное положение.

ИНСТРУКЦИЯ ПО СБОРКЕ

При сборке этого батута пользуйтесь специальным ключом для натяжки пружин, который имеется в комплекте к данному товару. В периоды бездействия этот батут легко разбирается и хранится. Пожалуйста, прочтите инструкцию по сборке, прежде чем начать монтаж продукта.

ПЕРЕД ПРОЦЕССОМ СБОРКИ: Пожалуйста, ознакомьтесь с номерами и описанием деталей. Для Вашего удобства пользуйтесь на всех этапах сборки этим описанием номерами деталей. Убедитесь, что у Вас имеются все детали, перечисленные ниже. Если Вам необходима какая-либо деталь, обратитесь к странице с инструкциями по заказу деталей. Для предотвращения повреждения рук от защемления во время сборки, пожалуйста, используйте перчатки для защиты рук.

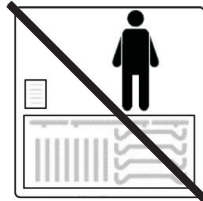
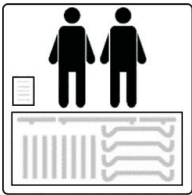

НЕ ЗАБЫВАЙТЕ ИСПОЛЬЗОВАТЬ ПЕРЧАТКИ ВО ВРЕМЯ СБОРКИ, ЧТОБЫ ИЗБЕЖАТЬ ТРАВМЫ. ВАМ НЕОБХОДИМО НЕ МЕНЕЕ ДВУХ ЧЕЛОВЕК, ЧТОБЫ СОБРАТЬ БАТУТ.

КОМПЛЕКТ ПОСТАВКИ

Пожалуйста, выберите ваш размер батута.

№ п/п	№ детали	Описание	∅ 183см	∅ 244см	∅ 304см	∅ 366см	∅ 396см	∅ 426см
1	TATR0100	Мат батута, с V-образными кольцами	1	1	1	1	1	1
2	TATR0200	Накладка на пружины	1	1	1	1	1	1
3	TATR0300	Части обода	3	3	4	4	4	4
4	TATR0400	Промежуточные части обода	3	3	4	4	4	4
5	TATR0500	База опоры	3	3	4	4	4	4
6	TATR0600	Вертикальные ножки опоры	0	6	8	8	8	8
7	TATR0700	Гальванизированные пружины	48	60	64	72/ 80	80/ 88	88/ 96
8	TATR0800	Таблички с инструкцией по ТБ	1	1	1	1	1	1
9	TATR0900	Инстр. Для натяжки пружин	1	1	1	1	1	1

Батут с 5 опорами

№ п/п	№ детали	Описание	∅ 366см	∅ 396см	∅ 426см	∅ 457см
1	TATR0100	Мат батута, с V-образными кольцами	1	1	1	1
2	TATR0200	Накладка на пружины	1	1	1	1
3	TATR0300	Части обода	5	5	5	5
4	TATR0400	Промежуточные части обода	5	5	5	5
5	TATR0500	База опоры	5	5	5	5
6	TATR0600	Вертикальные ножки опоры	10	10	10	10
7	TATR0700	Гальванизированные пружины	70/ 80	80/ 90	90/ 100	100/ 110
8	TATR0800	Таблички с инструкцией по ТБ	1	1	1	1
9	TATR0900	Инстр. Для натяжки пружин	1	1	1	1

ШАГ 1 – Монтаж рамы

Пожалуйста, выберите необходимое количество составных частей рамы в соответствии со следующими рисунками. Все части взаимозаменяемы и не делятся на "правую" или "левую", соединить части просто, вставьте часть трубы, которая меньше на одном конце в соседнюю секцию, которая имеет большее отверстие. Эти соединения называются «точками разъема»

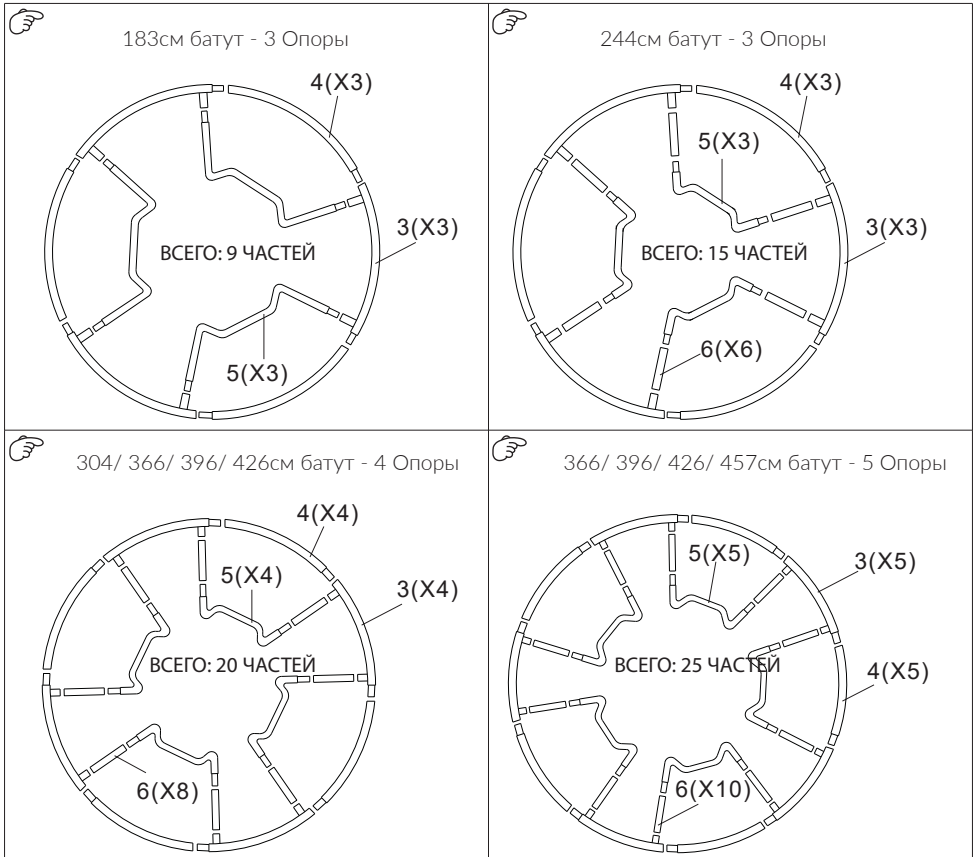

ШАГ 2 - Установка опор

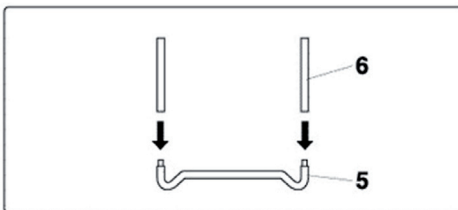

А. Вставьте вертикальные ножки (6) в базу опоры (5) как показано

ШАГ 3 - Установка верхних поперечин рамы

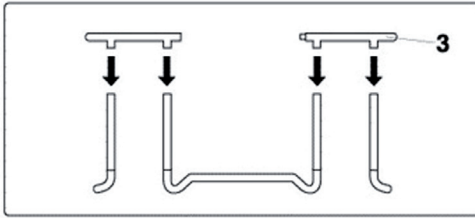

А. На этом этапе сборки необходимо два человека. Один человек держит в вертикальном положении опору, а второй вставляет в места разъема, на вертикальных ножках промежуточную часть обода рамы, как показано на рис. 3 Затем второй конец промежуточной части обода рамы вставляется в другую опору так, чтобы промежуточная часть обода соединяла две опоры.

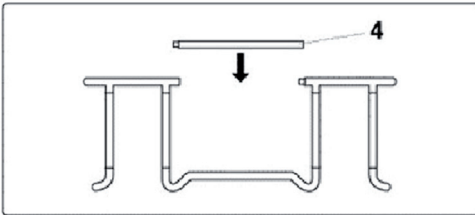

В. Теперь установите соответствующую опоре часть обода рамы в отверстия в промежуточных частях обода рамы (рис. 4).

ШАГ 4 - Установка полотна

Будьте осторожны, когда устанавливаете пружины на батут. Вам понадобится помощь второго человека для этого этапа сборки. Осторожно - при установке пружин в места их крепления в процессе натяжения мата, могут возникнуть защемления.

#1

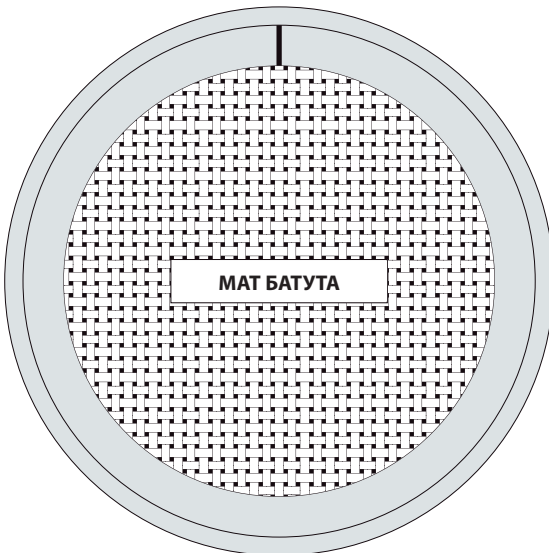

А. Расположите мат батута (1) внутри рамы

В. Как использовать инструмент для натяжки пружин:

ШАГ I : Вставьте крюк пружины в кольцо на мате, затем, придерживая пружину, вставьте крюк инструмента в свободный крюк пружины.

ШАГ II : С помощью инструмента натяните пружину и вставьте ее в отверстие рамы.

Пожалуйста, будьте осторожны, когда кладете руки или другие части Вашего тела на пружины в процессе их установки, так как возможны защемления!

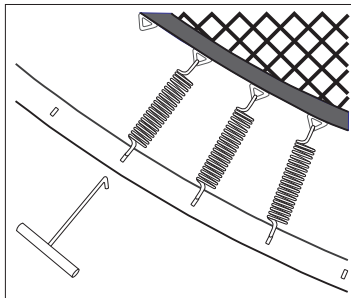
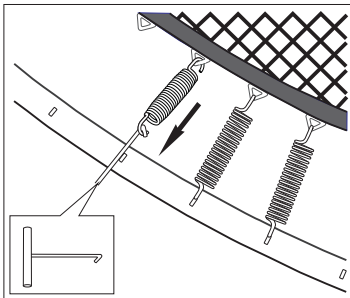

С. Возьмите необходимое количество пружин.

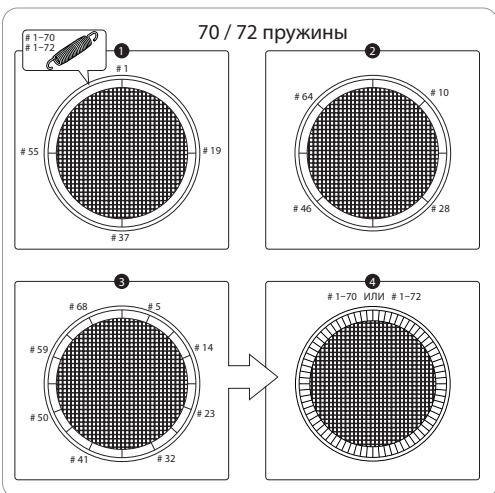
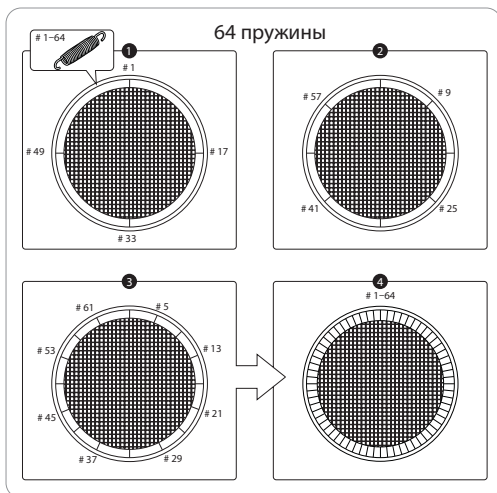
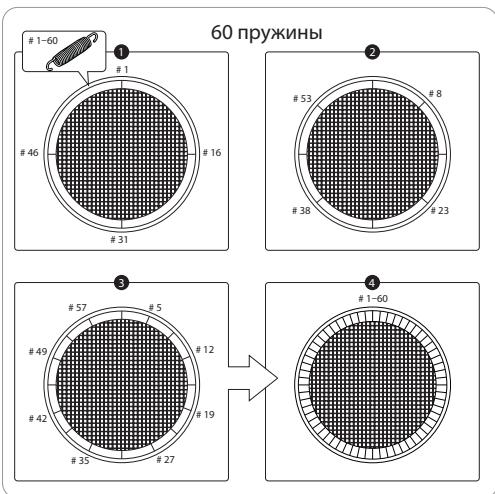
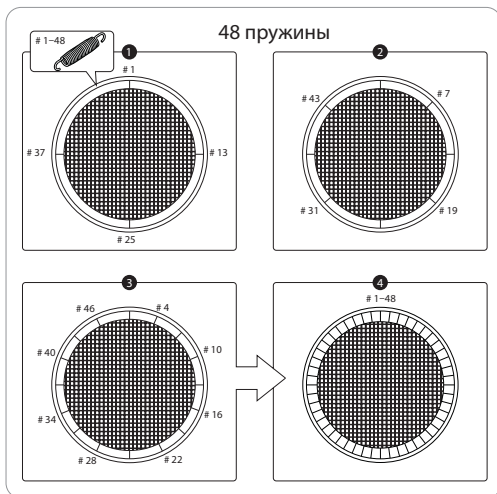

80 пружины

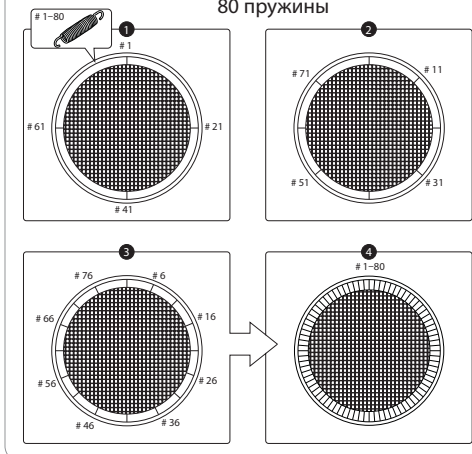

88 / 90 пружины

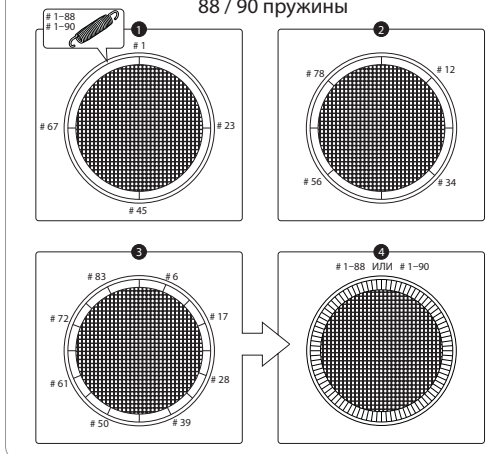

96 пружины

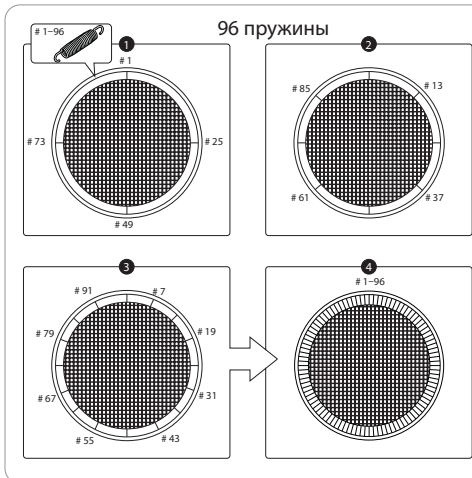

100 пружины

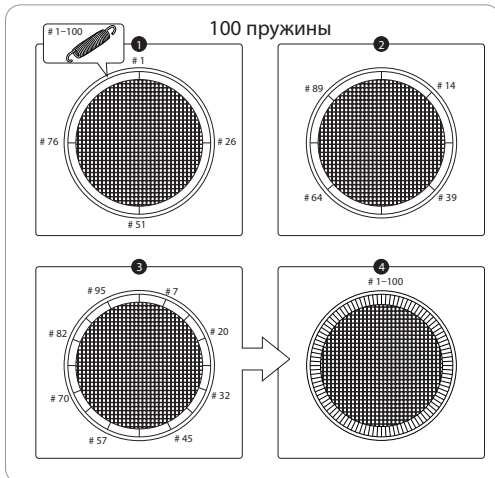

108 / 110 пружины

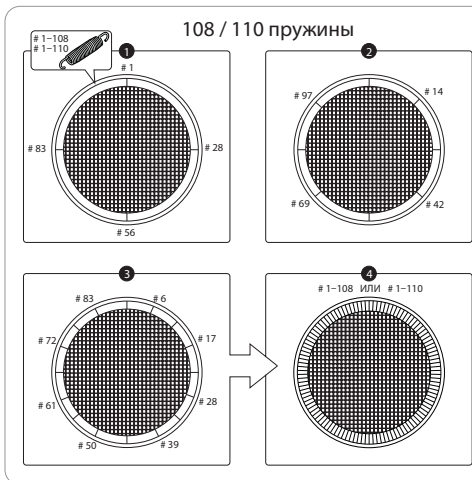

D. Если Вы заметили, что пропустили отверстие на раме катушки соответствующее V-образному кольцу на мате, разберите неправильно собранный сектор и соберите так, чтобы все пружины находились между соответствующими частями рамы и мата.

ШАГ 5 - Прикрепите табличку с правилами пользования батутом

A. Используйте стяжку для крепления таблички (8) на батут. Стяжка должна быть затянута вокруг горизонтальных и вертикальных частей рамы для предотвращения ее соскальзывания.

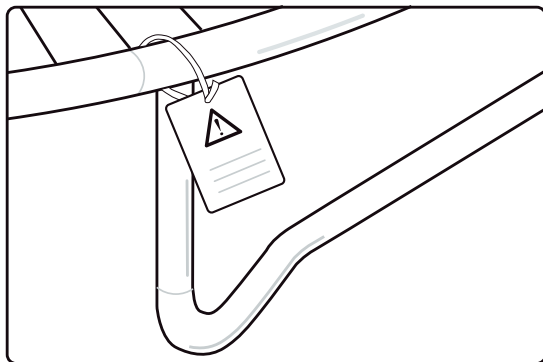

ШАГ 6 – Установка защитной накладки

A. Расположите накладку (2) по окружности батута так, чтобы пружины и рама были накрыты. Пожалуйста, убедитесь, что накладка защищает все металлические детали батута.

B. Закрепите накладку при помощи резинок, расположенных снизу к раме батута.

C. При помощи затяжного шнура уплотните крепление накладки к раме батута

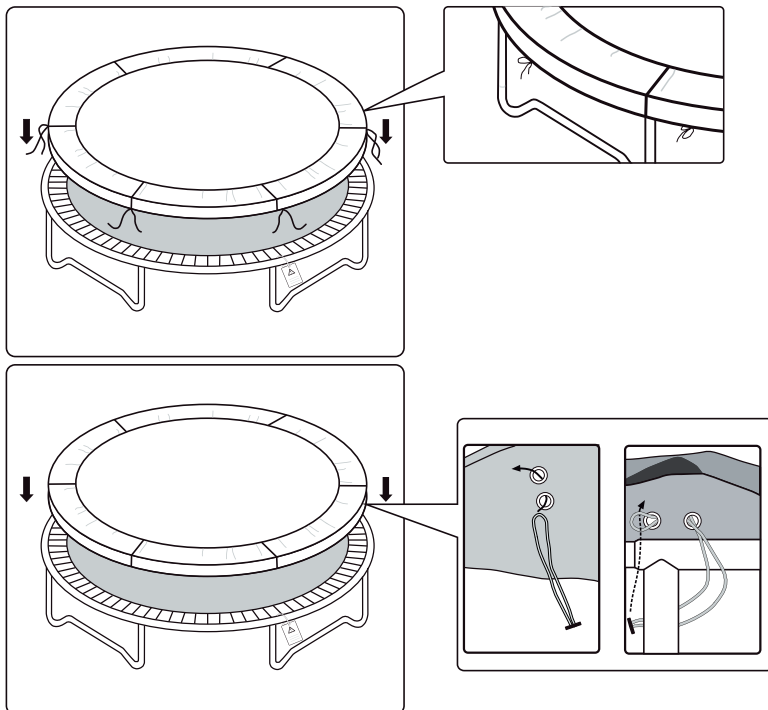

ОБСЛУЖИВАНИЕ И УХОД

Этот батут был разработан и изготовлен специалистами из качественных материалов. Надлежащий уход и обслуживание, батута позволит всем прыгунам долгие годы делать любимые упражнения, веселиться, и получать наслаждение, а также уменьшить риск получения травмы. Пожалуйста, следуйте рекомендациям, перечисленным ниже:

Этот батут рассчитан на определенный вес в процессе его использования. Пожалуйста, убедитесь, что только один человек в любой момент времени пользуется батутом. Прыгуны должны носить носки либо гимнастическую обувь или быть босиком при использовании батута. Имейте в виду, что уличные ботинки или теннисные туфли нельзя носить во время использования батута. В целях защиты полотна батута от порезов или повреждений, пожалуйста, не допускайте домашних животных на мат. Кроме того, прыгуны должны снять все острые предметы перед использованием батута. Любые типы острых или колющих предметов должны всегда храниться вне полотна батута.

Всегда проверяйте батут перед каждым использованием на наличие изношенных, деформированных или отсутствующих частей. Неудовлетворительное состояние батута увеличит Ваши шансы получить травму. Пожалуйста, проверьте батут на:

- Проколы, отверстия, или влагу на мате батута
- Степень натяжения полотна
- Целостность швов, отсутствие порванных нитей
- Деформированные или сломанные детали рамы, такие как опоры и т.п.
- Поломаны, отсутствуют или повреждены пружины
- Поврежденные, отсутствующие элементы крепления рамы
- Выступы и неровности любых типов (особенно острые) на раме, пружинах, или мате

ЕСЛИ ВЫ ОБНАРУЖИТЕ КАКИЕ-ЛИБО ИЗ ПЕРЕЧИСЛЕННЫХ ДЕФЕКТОВ, ИЛИ ЕЩЕ ЧТО-ЛИБО, ЧТО ПОТЕНЦИАЛЬНО МОЖЕТ ПРИЧИНИТЬ ВРЕД ЛЮБОМУ ПОЛЬЗОВАТЕЛЮ, БАТУТ ДОЛЖЕН БЫТЬ РАЗОБРАН ИЛИ ЗАЩИЩЕН ОТ ИСПОЛЬЗОВАНИЯ ДО МОМЕНТА ПРИВЕДЕНИЯ ЕГО В РАБОЧЕЕ СОСТОЯНИЕ.

ВЕТРЕНАЯ ПОГОДА.

В сложных условиях сильного ветра, батут может быть сорван с места установки. Если Вы ожидаете, ветреную погоду, батут следует перенести в защищенную зону или разобрать. Другой вариант заключается в жестком креплении батута, за верхнюю часть рамы батута к земле с помощью веревки и кольев. Для обеспечения безопасности должны быть использованы, по крайней мере, три (3) места крепления. Не достаточно просто укрепить опоры батута, так как рама может быть оторвана от опор.

ТРАНСПОРТИРОВКА БАТУТА

Для перемещения батута Вам понадобится два человека. Все точки разъема должны быть обернуты защитной пленкой и обеспечены защитой от неблагоприятных погодных условий. Это поможет сохранить целостность рамы во время перемещения. При движении, поднимите батут немного от земли и держите его горизонтально по отношению к земле. Для любого типа транспортировки, Вы должны разобрать батут.

УСТАНОВКА СЕТКИ БЕЗОПАСНОСТИ

1. КОМПЛЕКТ СБОРКИ

№ п/п	Описание	Ø304см	Ø366см	Ø426см
1	Труба стальная	8	8	8
2	Труба стальная	8	8	8
3	Кронштейн стальной	16	16	16
4	Гайка фигурная	32	32	32
5	Защитная сетка	1	1	1
6	Прокладка	16	16	16

2. ИЗОБРАЖЕНИЕ ДЕТАЛЕЙ

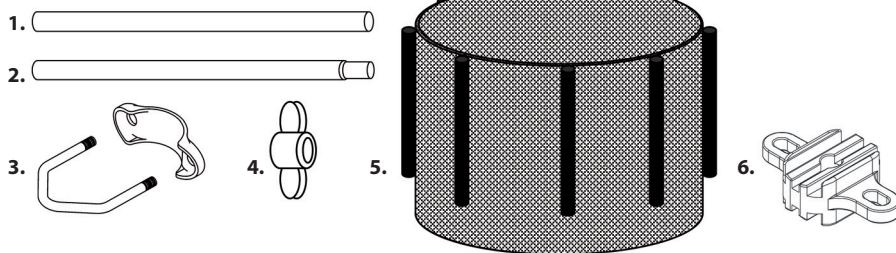

3. МОНТАЖ

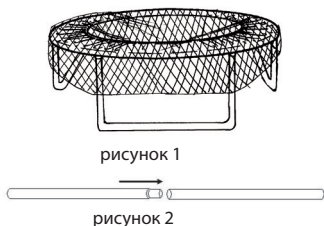

1. Разложите защитную сетку на мате батута, как показано на рис.1, И положите Обе секции поддерживающих трубок собранных вместе, как показано на рис.2

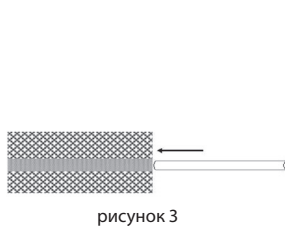

2. Вставьте поддерживающие трубки в отверстия карманов защитной сетки, как Показано на рис. 3

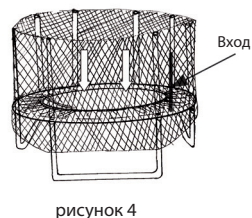

3. Установите трубы сетки безопасности над ножками батута так, чтобы место входа осталось в узком промежутке (рисунок 4)



4. Соедините поддерживающие трубки защитной сетки с соответствующими. Опорами батута и закрепите их при помощи кронштейнов, прокладок и Фигурных гаек, как показано на (рис.5)



5. Крепко затяните фигурные гайки на винтах кронштейна И наденьте на. Выступающую часть винтов защитные колпачки для большей безопасности (рис.6)

6. Важное предупреждение! Вы должны дважды проверить правильность и крепость всех соединений конструкции, убедиться, что все резьбовые. Соединения крепко затянуты, также убедитесь, что все детали использованы в процессе сборки и все элементы конструкции находятся на своих местах. Только после этого, можно считать процесс монтажа завершённым.





HOME
4 YOU.ee

Importija/ importer/ импортер: AS Evelekt,
Linamäe 12, Saku vald 76406, ESTONIA,
www.home4you.com